



IGM MLADOST LIDER U REGIONU

Mladost je jedan od najvećih i najznačajnijih proizvođača građevinskog materijala u regionu Balkana i jugoistočne Evrope sa tradicijom dugom preko 115 godina.

Poznato ime na tržištu, sinonim za kvalitetne crepove i blokove za zidanje i međuspratne konstrukcije koji su pored prisustva na domaćem tržištu, zahvaljujući kvalitetu, pronašli put do zadovoljnih korisnika na mnogim tržištima: Makedoniji, Bugarskoj, Rumuniji, Albaniji, Bosni i Hercegovini, Slovačkoj, Crnoj Gori, Rusiji, Poljskoj, Nemačkoj, Francuskoj i Belgiji.



SAVREMENA PROIZVODNJA

MLADOST poseduje pet proizvodnih pogona; u Leskovcu dva pogona, Stalaću, Maloj Plani i Vlasotincu. Velikim investicionim ulaganjima, u svim fabrikama uvedena je najsavremenija oprema i tehnologija koja, zajedno sa izuzetno kvalitetnom sirovinom i stručnom radnom snagom, omogućava proizvodnju koja zadovoljava najstrožije zahteve za kvalitetnom, ekonomičnom i jednostavnom gradnjom.

- 115 godina tradicije
- Broj 1 u regionu po proizvodnji glinenih proizvoda
- Više od 650 zaposlenih
- 50 godina garancije

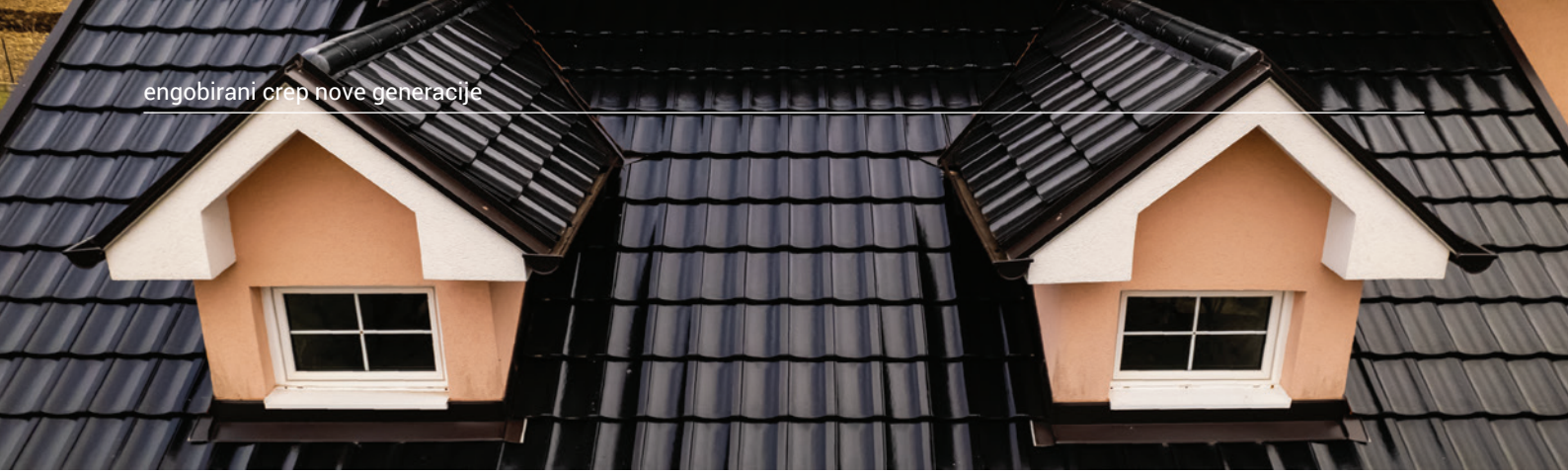

ENGOBIRANI CREP NOVE GENERACIJE

Mladost PRO crep je premijum crep velikog formata, čija je površina oplemenjena engobom različitih boja (crna, braon i crvena).

Engobirani crepovi sa dubokim duplim falcevima ispunjavaju kompletnu zaptivenost krovne površine.

Proizveden je u novom pogonu sa najsavremenijom tehnologijom. Presovan je gipsanim kalupima što mu daje savršeno oštre i elegantne linije.

Napravljen od visokokvalitetne gline sa garancijom dugotrajnosti od 50 godina.

MLADOST preporučuje upotrebu specijalnih elemenata napravljenih od keramike. To rezultira sistemom nazvanim "MLADOST krovni sistem gradnje". Sistem koji je nepobediv po svom obliku i funkciji, koji se suprotstavlja svim uticajima okoline i ne pokazuje nikakvu pohabanost materijala čak i nakon decenija izloženosti atmosferskim uticajima. Obezbeđujemo vam specijalne elemente posebno prilagođene modelu krovnog crepa u svim dostupnim bojama u mat i sjaj površinama.

PAMETNO OSMIŠLJENO U SVAKOM DETALJU
Specijalni elementi su potrebni za gotovo sve funkcionalne i detaljne oblasti krovne površine. Osim sistema dodataka za fiksiranje, postoje dodaci za ivične zone krova na grebenu i na bočnom kraju. Sistemi za kačenje crepa i sistemi za zaštitu od snega izrađeni su od drugih materijala.

PREDNOSTI MLADOST KROVNOG SISTEMA

- Celokupan sistem elemenata keramičkih i nekeramičkih za kompletan krovni sistem
- Specijalni elementi posebno dizajnirani za model crepa po obliku i boji
- Izuzetno otporni na habanje za izuzetno dug vek trajanja
- Savršena geometrija za odlična tehnička svojstva
Veliki format 10 kom/m² za jednostavnu i brzu ugradnju
- Proizvodnja po narudžbi za individualne građevinske projekte
- Dodatna nekeramička oprema za posebne funkcionalne oblasti

Presovan je gipsanim kalupima što mu daje savršeno oštre i elegantne linije.



SPECIJALNI ELEMENTI

Napravljeni od gline.

Za savršene krovove.

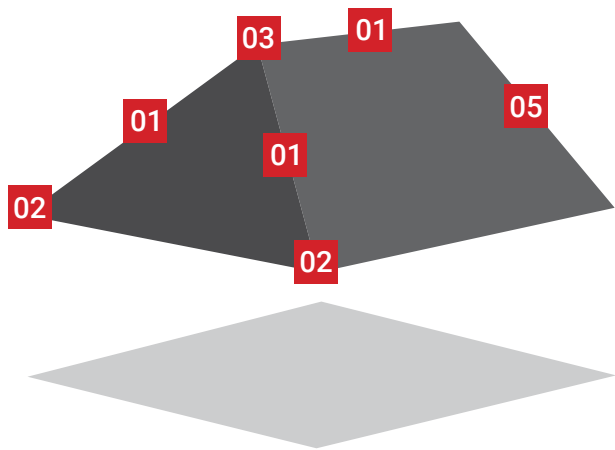

MLADOST KROVNI SISTEM

Samo kompletan keramički krov, od strehe do slemena, garantuje nepogrešivu ukupnu performansu MLADOST keramičkih crepova. Jedna u obliku i funkciji nepobediva celina koja se suprotstavlja svim uticajima atmosfere i ne pokazuje pohabanost materijala čak i nakon nekoliko decenija. Mladost PRO crep dostupan u tri boje u mat i sjaj završnoj obradi.

SPECIJALNI ELEMENTI

Zaokružen sistem Mladost krovnog sistema čine i krovni specijalni elementi; kao što su žlebnjaci, početni žlebnjaci, trokraki žlebnjaci, završni elementi, snegobrani, ventilacioni crepovi koji su dostupni u boji krovnih crepova.

KROVNA OPREMA

Mladost obezbeđuje i kompletnu krovnu opremu koja vam je potrebna za Mladost krovni sistem: slemeno grebene trake, kopče za žlebnjak, držači slemeno grebene letve, mreže za ptice, krovnu foliju i dr.

01 Žlebnjak



02 Početni Žlebnjak



03 Trokraki Žlebnjak



04 Završni Element Levi







05 Završni Element Desni





KONTINENT PRO 10[®]

DINAMIČAN, ELEGANTAN, SAVREMENIH LINIJA

-  **Dizajn:** spoj savremenog i modernog dizajna
-  **Efekat površine:** ravne linije koje daju večnu eleganciju
-  **Tehnologija:** najnovijom tehnologijom i najkvalitetnijom Engobom, Kontinent PRO 10 crep pruža osećaj sigurnosti i trajnosti za buduće generacije
-  **Primena:** moguće ga je primeniti za sve tipove krovova sa nagibom od 15 do 45 stepeni
-  **Garancija:** 50 godina



MLADOST KONTINENT PRO 10 / CRNA / SJAJ



MLADOST KONTINENT PRO 10 / CRNA / MAT



MLADOST KONTINENT PRO 10 / BRAON / SJAJ



MLADOST KONTINENT PRO 10 / BRAON / MAT

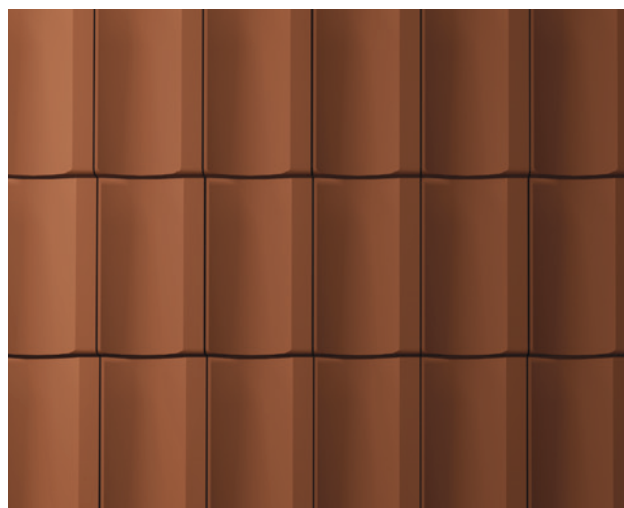

MLADOST KONTINENT PRO 10 / CRVENA / SJAJ



MLADOST KONTINENT PRO 10 / CRVENA / MAT

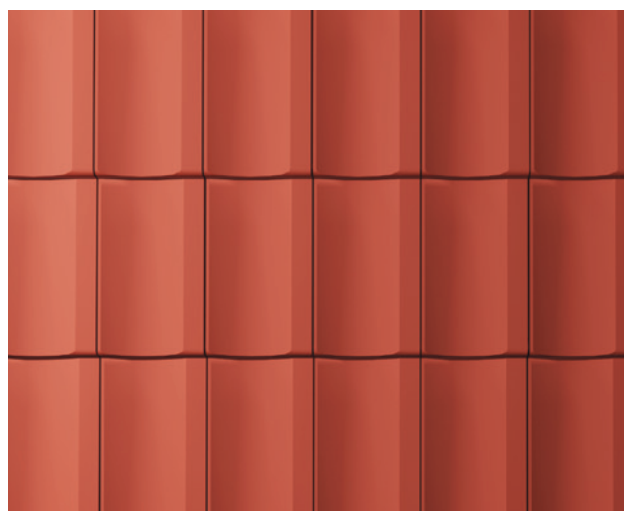

MLADOST KONTINENT PRO 10

SJAJ



MAT



MLADOST

KONTINENT PRO 10



Kontinent PRO 10 je premijum model crepa velikog formata, proizveden u novom pogonu sa najsavremenijom tehnologijom. Presovan je gipsanim kalupima što mu daje savršeno oštre linije. Obzirom da se svaki crep peče zasebno u "H - kasetama" na preko 1030°C, odlikuju ga savršena geometrija i odlična tehnička svojstva. Zahvaljujući ovim karakteristikama odlično se uklapa i zatvara krovnu površinu. Proizvodi se u crnoj, braon i crvenoj boji, od kojih svaka u dve varijante refleksije: mat i sjaj. Karakteriše ga klizno postavljanje čime se "prilagođava" različitim, već postavljenim krovnim konstrukcijama (razmacima letvi na krovu).



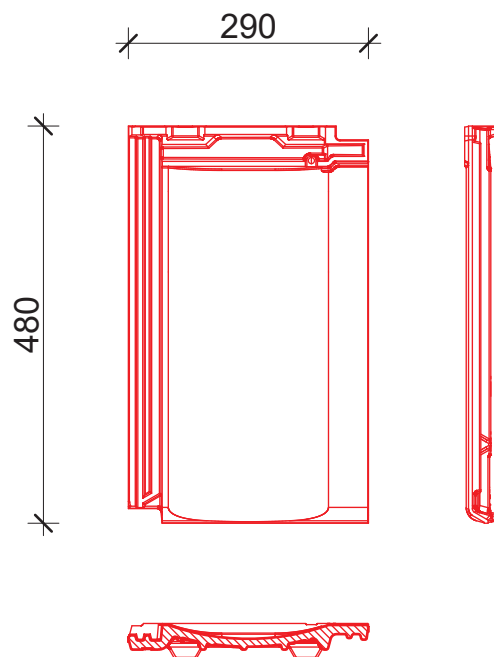

-  Masa: 3.85 kg
-  Dužina: 480 mm
-  Širina: 290 mm
-  Pokrivna dužina: 40.7 cm
-  Pokrivna širina: 25 cm
-  Utrošak po m²: 10 kom
-  Broj na paleti: 280 kom
-  Masa palete: 1.120 - 1.140 kg
-  Minimalni nagib krova: 15° (*vidi stranu 33)
-  Razmak letvica: 36.5 - 40.5 cm





TRADICIONAL PRO 10[®]

SPOJ TRADICIJE I MODERNE TEHNOLOGIJE

-  **Dizajn:** tradicionalni izgled u korak sa novom tehnologijom izrade
-  **Efekat površine:** klasičan i jednostavan za sve generacije
-  **Tehnologija:** najnovijom tehnologijom i najkvalitetnijom Engobom, Tradicional PRO 10 crep pruža osećaj sigurnosti i trajnosti za buduće generacije
-  **Primena:** moguće ga je primeniti za sve tipove krovova sa nagibom od 15 do 45 stepeni
-  **Garancija:** 50 godina



MLADOST TRADICIONAL PRO 10 / CRNA / SJAJ



MLADOST TRADICIONAL PRO 10 / CRNA / MAT



MLADOST TRADICIONAL PRO 10 / BRAON / SJAJ



MLADOST TRADICIONAL PRO 10 / BRAON / MAT



MLADOST TRADICIONAL PRO 10 / CRVENA / SJAJ

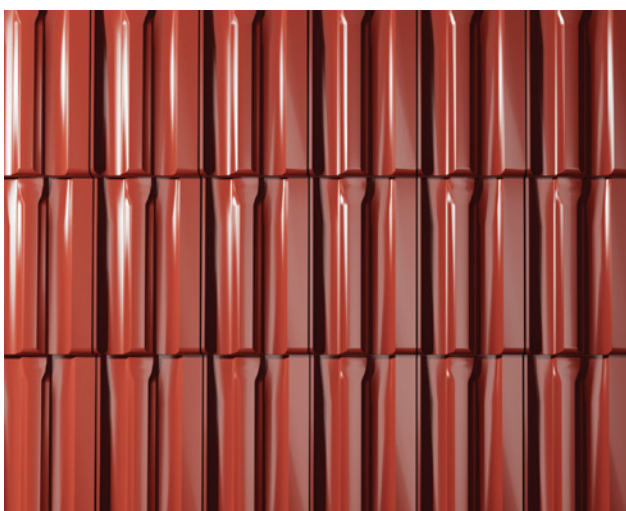

MLADOST TRADICIONAL PRO 10 / CRVENA / MAT

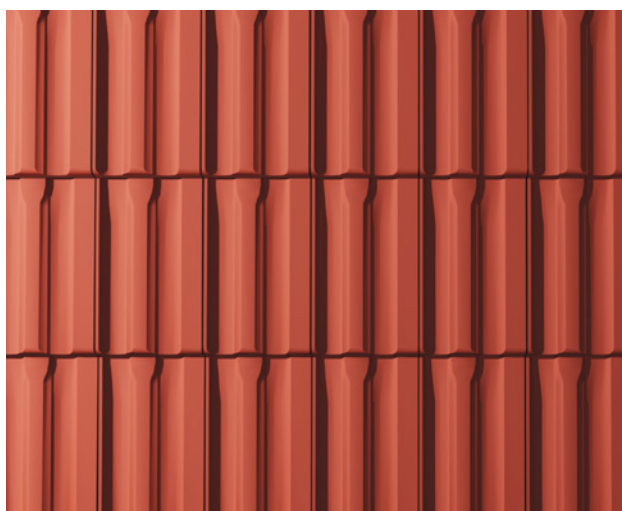

MLADOST TRADICIONAL PRO 10

SJAJ



MAT



MLADOST**TRADICIONAL PRO 10**

Tradicional PRO 10 je premijum model crepa velikog formata, koji se proizvodi u novom pogonu sa najsavremenijom tehnologijom proizvodnje. Zahvaljujući gipsanim kalupima u kojima je presovan karakteriše ga izuzetna završna obrada. Svaki crep se zasebno peče u "H - kasetama" na preko 1030°C, pa ga odlikuje savršena geometrija i odlična tehnička svojstva. Zahvaljujući ovim karakteristikama, kao i ostali crepovi PRO serije, odlično se uklapa i zatvara krovnu površinu. Proizvodi se u crnoj, braon i crvenoj boji od kojih svaka u dve varijante refleksije: mat i sjaj. Karakteriše ga klizno postavljanje čime se "prilagođava" različitim, već postavljenim krovnim konstrukcijama (razmacima letvi na krovu).



Masa: 3.85 kg



Dužina: 480 mm



Širina: 290 mm



Pokrivna dužina: 40.7 cm



Pokrivna širina: 25 cm

Utrošak po m²: 10 kom

Broj na paleti: 280 kom

Masa palete: 1.120 - 1.140 kg



Minimalni nagib krova: 15° (*vidi stranu 33)



Razmak letvica: 36.5 - 40.5 cm

290



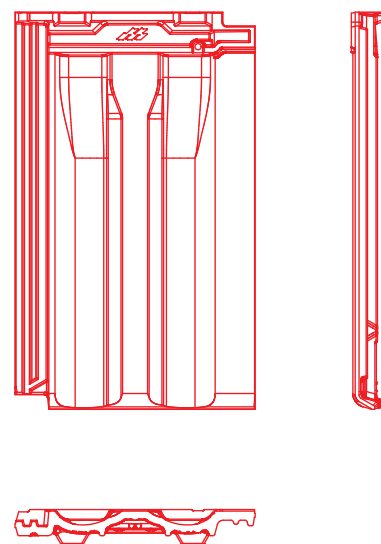

480





HORIZONT PRO 10[®]

RAFINIRANA JEDNOSTAVNOST ZA OBLJENIH LINIJA

-  **Dizajn:** zaobljene linije koje pružaju jedinstvenu eleganciju
-  **Efekat površine:** njegova elegancija naglašava individualni oblik svake krovne površine
-  **Tehnologija:** najnovijom tehnologijom i najkvalitetnijom Engobom, Horizont PRO 10 crep pruža osećaj sigurnosti i trajnosti za buduće generacije
-  **Primena:** moguće ga je primeniti za sve tipove krovova sa nagibom od 15 do 45 stepeni
-  **Garancija:** 50 godina



MLADOST HORIZONT PRO 10 / CRNA / SJAJ



MLADOST HORIZONT PRO 10 / CRNA / MAT

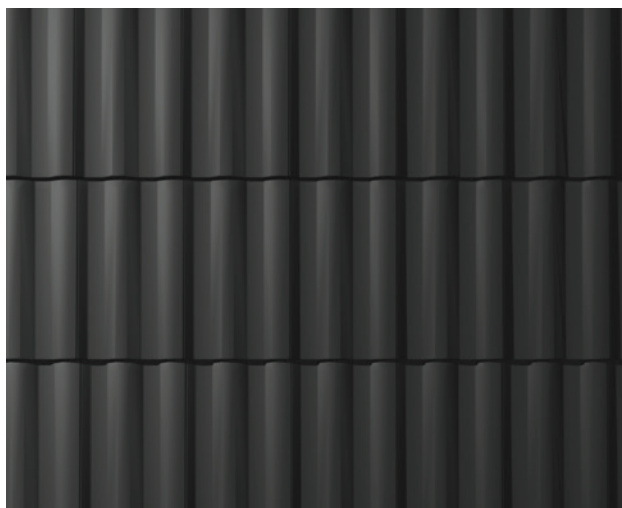

MLADOST HORIZONT PRO 10 / BRAON / SJAJ

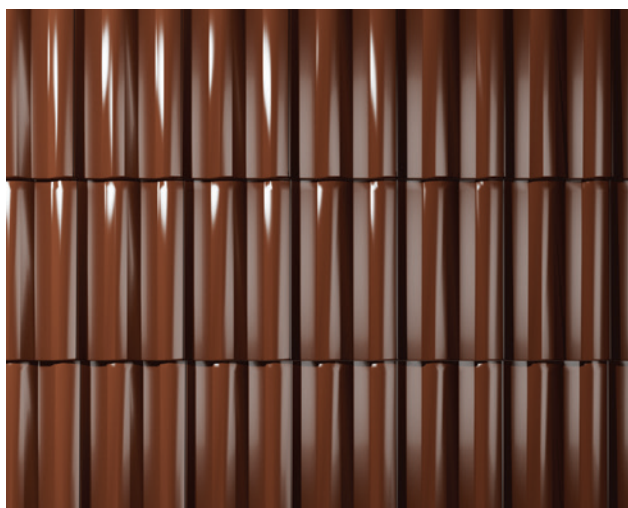

MLADOST HORIZONT PRO 10 / BRAON / MAT

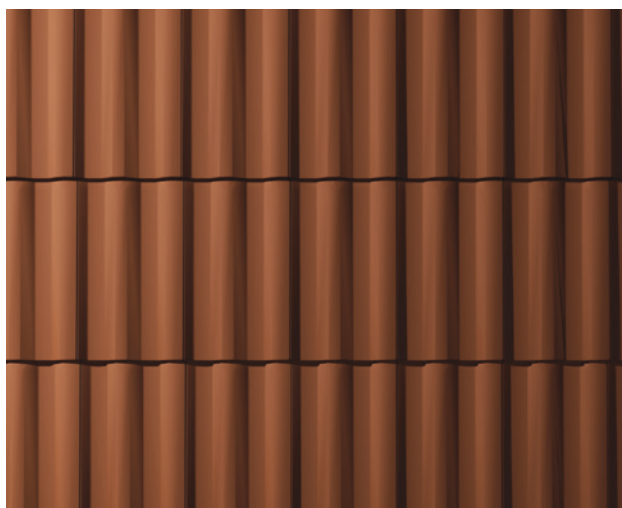

MLADOST HORIZONT PRO 10 / CRVENA / SJAJ

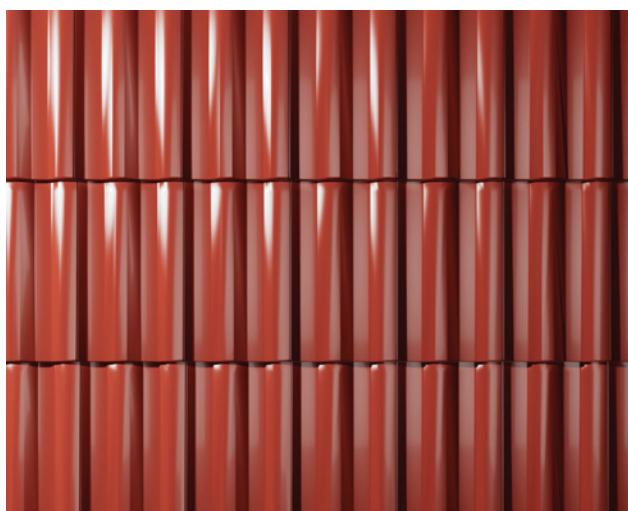

MLADOST HORIZONT PRO 10 / CRVENA / MAT

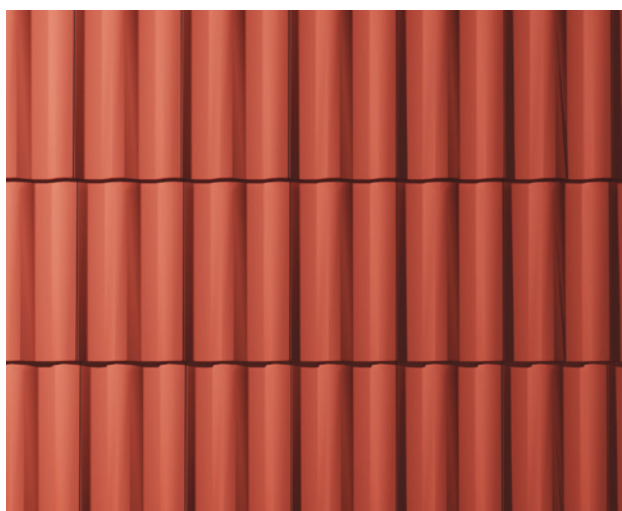

MLADOST HORIZONT PRO 10

SJAJ



MAT

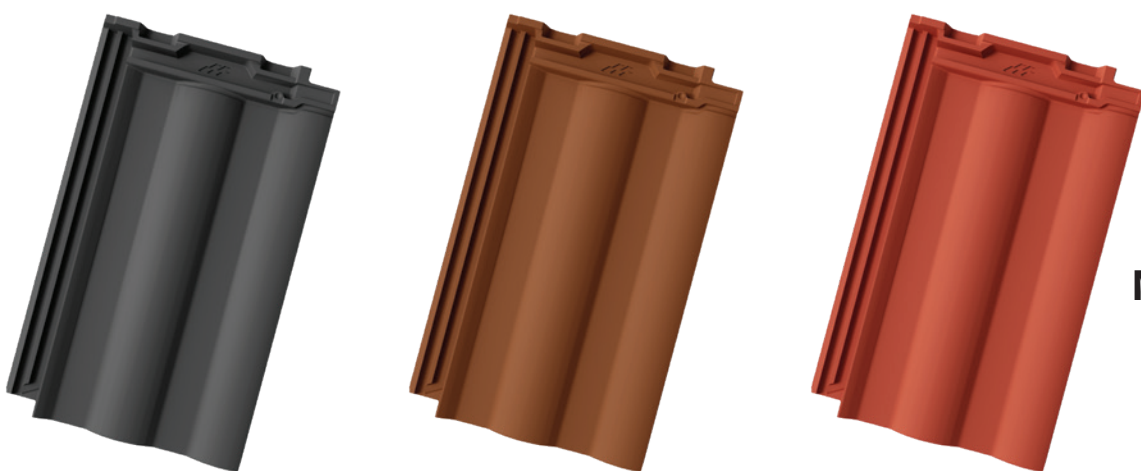

MLADOST

HORIZONT PRO 10



Horizont PRO 10 je premijum model crepa velikog formata, proizveden najsavremenijom tehnologijom u novom pogonu. Presovan je gipsanim kalupima što mu daje savršeno oštre linije. Obzirom da se svaki crep peče zasebno u "H - kasetama" na preko 1030°C, odlikuju ga savršena geometrija, kao i odlična tehnička svojstva. Zahvaljujući ovim karakteristikama odlično se uklapa i zatvara krovnu površinu. Proizvodi se u crnoj, braon i crvenoj boji, od kojih svaka u dve varijante refleksije: mat i sjaj. Kao i sve MLADOST crepove karakteriše ga klizno postavljanje čime se "prilagođava" različitim, već postavljenim krovnim konstrukcijama (razmacima letvi na krovu).



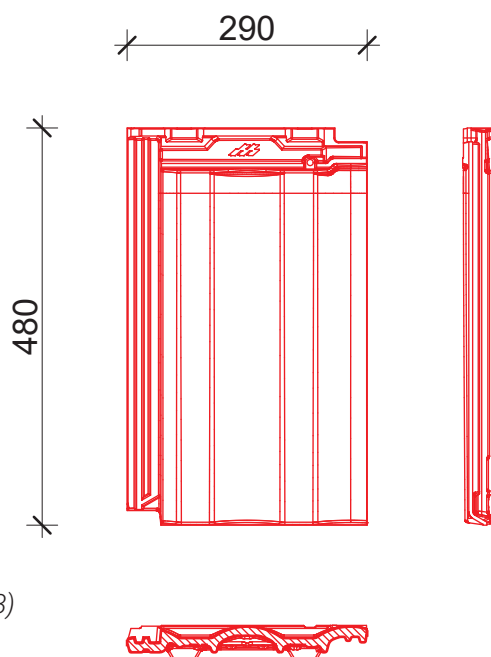

-  Masa: 3.85 kg
-  Dužina: 480 mm
-  Širina: 290 mm
-  Pokrivna dužina: 40.7 cm
-  Pokrivna širina: 25 cm
-  Utrošak po m²: 10 kom
-  Broj na paleti: 280 kom
-  Masa palete: 1.120 - 1.140 kg
-  Minimalni nagib krova: 15° (*vidi stranu 33)
-  Razmak letvica: 36.5 - 40.5 cm





MAESTRAL PRO 10[®]

MEDITERANSKI ŠARM, ZAVODLJIV, DRUGAČIJI

-  **Dizajn:** talasasti oblik koji vas prirodno privlači, već na prvi pogled
-  **Efekat površine:** valovite linije koje naglašava individualni oblik svake krovne površine
-  **Tehnologija:** najnovijom tehnologijom i najkvalitetnijom Engobom, Maestral PRO 10 crep pruža osećaj sigurnosti i trajnosti za buduće generacije
-  **Primena:** dubokim falcovima osigurava vodonepropusnost i na jako malim nagibima krova
-  **Garancija:** 50 godina



MLADOST MAESTRAL PRO 10 / CRNA / SJAJ



MLADOST MAESTRAL PRO 10 / CRNA / MAT

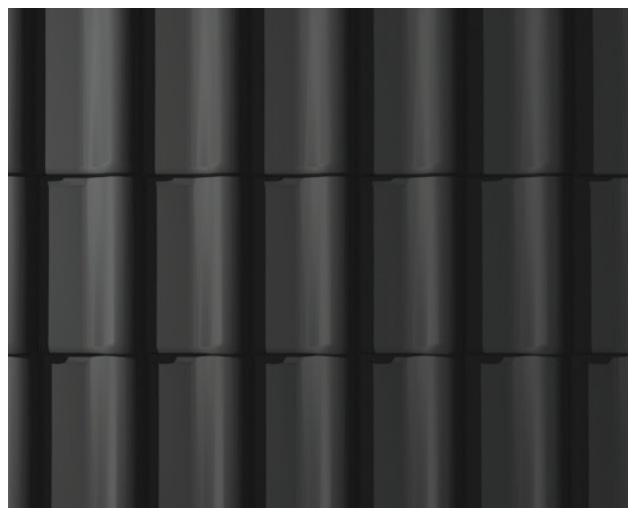

MLADOST MAESTRAL PRO 10 / BRAON / SJAJ



MLADOST MAESTRAL PRO 10 / BRAON / MAT



MLADOST MAESTRAL PRO 10 / CRVENA / SJAJ



MLADOST MAESTRAL PRO 10 / CRVENA / MAT



MLADOST MAESTRAL PRO 10

SJAJ



MAT



MLADOST

MAESTRAL PRO 10



Maestral PRO 10 je nov proizvod, nastao u novom pogonu sa najsavremenijom tehnologijom proizvodnje. Gipsani kalupi u kojima je presovan daju mu izuzetnu završnu obradu. Svaki crep se zasebno peče u "H-kasetama" na preko 1030°C, odlikuju ga savršene linije i geometrija, kao i odlična tehnička svojstva. Zahvaljujući ovim karakteristikama, kao i ostali crepovi PRO serije, odlično se uklapa i zatvara krovnu površinu. Proizvodi se u crnoj, braon i crvenoj boji od kojih svaka u dve varijante refleksije: mat i sjaj.



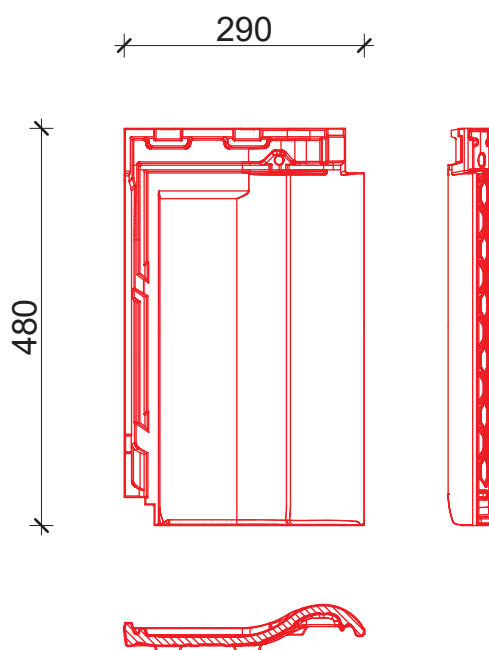

-  Masa: 3.85 kg
-  Dužina: 480 mm
-  Širina: 290 mm
-  Pokrivna dužina: 40.7 cm
-  Pokrivna širina: 25 cm
-  Utrošak po m²: 10 kom
-  Broj na paleti: 280 kom
-  Masa palete: 1.120 - 1.140 kg
-  Minimalni nagib krova: 15° (*vidi stranu 33)
-  Razmak letvica: 40.5 cm





FUTURA PRO®

SAVREMENA TEHNOLOGIJA ZA MODERNU ARHITEKTURU

-  **Dizajn:** ravan i precizan oblik koji stvara čiste linije krova i savršeno se uklapa u savremene arhitektonske koncepte kao i klasičnu arhitekturu koja traži jednostavnost
-  **Efekat površine:** elegantna i ravna površina koja krovu daje moderan, minimalistički izgled i snažan vizuelni identitet
-  **Tehnologija:** proizveden najnovijom tehnologijom i najkvalitetnijom Engobom, Futura PRO crep pruža vrhunsku otpornost, trajnost i dugoročnu stabilnost krova
-  **Primena:** zahvaljujući preciznom sistemu falcova omogućava sigurnu ugradnju i pouzdanu zaštitu krova u različitim klimatskim uslovima
-  **Garancija:** 50 godina



MLADOST FUTURA PRO



Dostupno u bojama:

mat



crna

antracit

braon



MLADOST FUTURA PRO

- ELEGANTNA
- SOFISTICIRANA
- INSPIRATIVNA
- SAVREMENA



MLADOST FUTURA PRO



Futura PRO je crep ravnih i elegantnih linija koji u potpunosti prati stil 21. veka. Njegova jasna struktura i moderan dizajn u kombinaciji sa najsavremenijom tehnologijom proizvodnje i upotrebom najkvalitetnije engobe odgovara na zahteve moderne arhitekture.



Masa: 3.80 kg



Dužina: 455 mm



Širina: 274 mm



Pokrivna dužina: 39.3 cm



Pokrivna širina: 23.5 cm



Utrošak po m²: 10.8 kom



Broj na paleti: 280 kom



Masa palete: 1.120 - 1.140 kg



Minimalni nagib krova: 15°



Razmak letvica: 36 - 38 cm

274

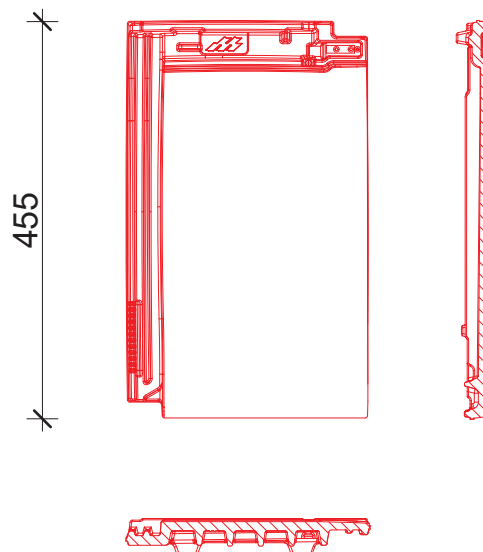

MOGUĆNOST SLAGANJA :

Slaganje u redove:

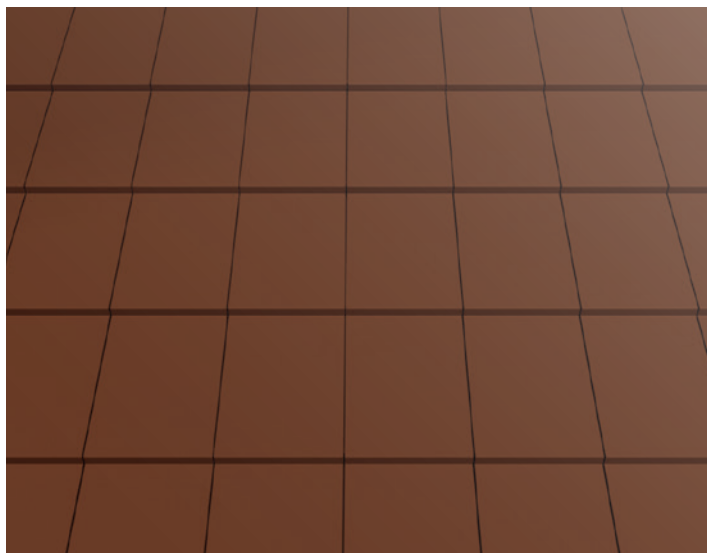



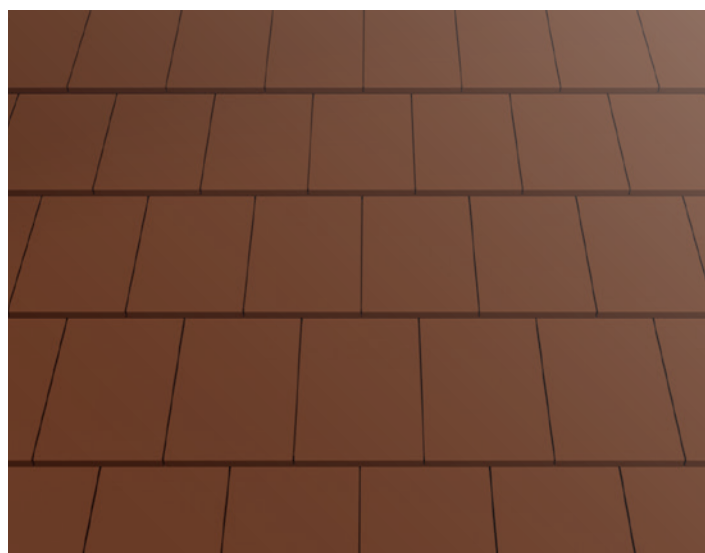

Slaganje preklapanjem:





KONTINENT NATUR PRO 12[®]

DINAMIČAN, ELEGANTAN, SAVREMENIH LINIJA

-  **Dizajn:** spoj savremenog i modernog dizajna
-  **Efekat površine:** ravne linije koje daju večnu eleganciju
-  **Tehnologija:** proizveden najnovijom tehnologijom u gipsanim kalupima u kojima je presovan, karakteriše ga izuzetna završna obrada koja pruža osećaj sigurnosti i trajnosti za buduće generacije
-  **Primena:** moguće ga je primeniti za sve tipove krovova sa nagibom od 15 do 45 stepeni
-  **Garancija:** 50 godina



MLADOST

KONTINENT NATUR PRO 12



Kontinent Natur PRO 12 je unapređena verzija Kontinent ECO crepa. Predstavlja premijum model crepa koji se proizvodi u novom pogonu sa najsavremenijom tehnologijom proizvodnje u gipsanim kalupima. Spoj tradicionalnog u delu upotrebe decenijski proverenih najkvalitetnijih keramičkih glina za izradu grube keremike i modernog arhitektonskog dizajna proizvoda.

Daje viziju ravnog krova sa estetskim efektom prelamanja svetlosti u blago udubljenoj površini. Napravljen od visokokvalitetne gline sa garancijom dugotrajnosti od 50 godina.



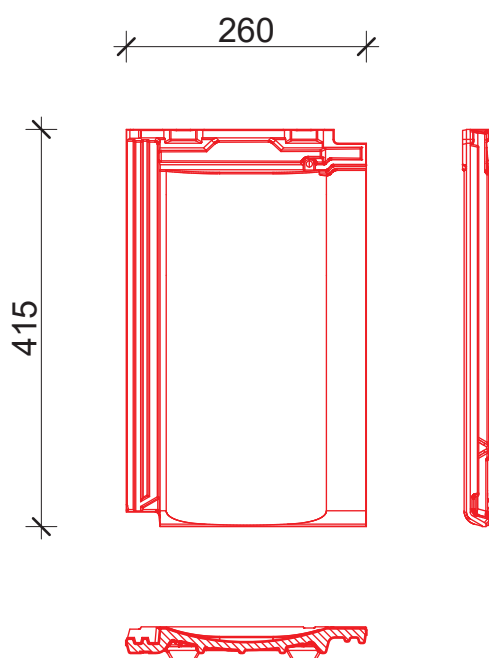

-  Masa: 3.1 kg
-  Dužina: 415 mm
-  Širina: 260 mm
-  Pokrivna dužina: 36.7 cm
-  Pokrivna širina: 22.6 cm
-  Utrošak po m²: 12 kom
-  Broj na paleti: 320 kom
-  Masa palete: 1.025 - 1.040 kg
-  Minimalni nagib krova: 15° (*vidi stranu 33)
-  Razmak letvica: 33.5 - 36.5 cm





TRADICIONAL NATUR PRO 12[®]

SPOJ TRADICIJE I MODERNE TEHNOLOGIJE

-  **Dizajn:** tradicionalni izgled u korak sa novom tehnologijom izrade
-  **Efekat površine:** klasičan i jednostavan za sve generacije
-  **Tehnologija:** proizveden najnovijom tehnologijom u gipsanim kalupima u kojima je presovan, karakteriše ga izuzetna završna obrada koja pruža osećaj sigurnosti i trajnosti za buduće generacije
-  **Primena:** moguće ga je primeniti za sve tipove krovova sa nagibom od 15 do 45 stepeni
-  **Garancija:** 50 godina



MLADOST**TRADICIONAL NATUR PRO 12**

Tradicional Natur PRO 12 je unapređena verzija Tradicional ECO crepa. Predstavlja premijum model crepa koji se proizvodi u novom pogonu sa najsavremenijom tehnologijom proizvodnje u gipsanim kalupima.

Crep je estetski tradicionalnog oblika, sa dvostrukim žlebovima i duplim kanalima na gornjoj površini koji daje visoku mehaničku otpornost i sigurnost protiv vremenskih nepogoda. Napravljen od visokokvalitetne gline sa garancijom dugotrajnosti od 50 godina.



Masa: 3.1 kg



Dužina: 415 mm



Širina: 260 mm



Pokrivna dužina: 36.7 cm



Pokrivna širina: 22.6 cm

Utrošak po m²: 12 kom

Broj na paleti: 320 kom



Masa palete: 1.025 - 1.040 kg



Minimalni nagib krova: 15° (*vidi stranu 33)



Razmak letvica: 33.5 - 36.5 cm

260

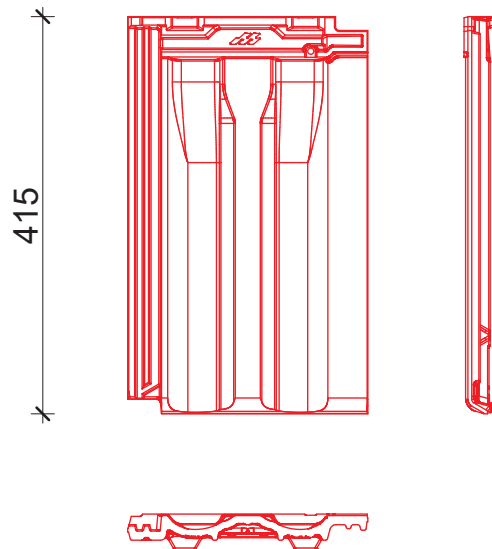

MLADOST

SPECIJALNI ELEMENTI PRO 10

MLADOST

Ventilacioni crep PRO 10

SJAJ



MAT

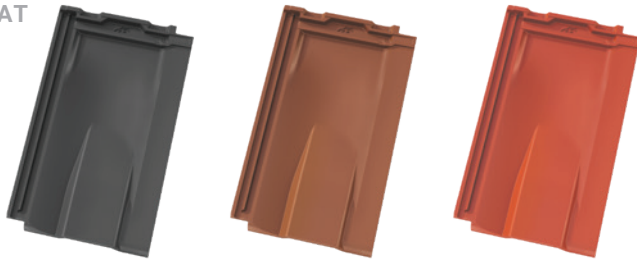

Namenjen je efikasnom provetranju krova, čime se eliminiše mogućnost kondenzacije i skupljanja vlage. Oplemenjivanjem gornje površine engobom dobijamo specijalne elemente lepih i postojanih boja u sjaj i mat varijantama. Dokazani vek trajanja crepa i specijalnih elemenata je preko 50 godina. Prilagođava se svim modelima MLADOST PRO 10 crepa i zbog toga će krov izgledati vizuelno kao jedna lepa i harmonična celina.

Način primene:

U zavisnosti od klimatskih uslova i tehničkih uslova, projektuje se nagib krova, od 15° do 22°.

Masa: 4.10 kg

Dužina: 480 mm

Širina: 290 mm

Pokrivna dužina: 40.7 cm

Pokrivna širina: 25 cm

Utrošak po m²: 10 kom

Minimalni nagib krova: 15°

Broj na paleti: 140 kom

Masa palete: 610 kg

MLADOST

Početni žlebnjak PRO 10

Specijalni element u krovnom sistemu koji povezuje oblik i funkcionalnost, pri čemu ostvaruje najbolju zaštitu kod ekstremnih vremenskih prilika.

Masa: 3.18 kg
Dužina: 390 mm
Širina: 205 mm
Broj na paleti: 32 kom
Masa palete: 120 kg



MLADOST Žlebnjak PRO 10

Specijalni element koji uz krovne pokrivače čini krovnu konstrukciju jedinstvenom i dugotrajnom. Svojim jedinstvenim dizajnom u sklopu sa crepom PRO kvaliteta obezbeđuje krovnoj površini estetsku uniformnost i apsolutnu funkcionalnost.



Masa: 3.42 kg
 Dužina: 385 mm
 Širina: 210 mm
 Utrošak (kom/m): 2.8 kom
 Broj na paleti: 160 kom
 Masa palete: 575 kg

MLADOST Trokraki žlebnjak PRO 10

Specijalni element koji povezuje krovne konstrukcije različito dizajniranih krovova, svojim jedinstvenim dizajnom u sklopu sa crepom PRO kvaliteta obezbeđuje krovnoj površini estetsku uniformnost i apsolutnu funkcionalnost.

Masa: 3.14 kg
 Broj na paleti: 24 kom
 Masa palete: 110 kg



MLADOST Završni element - levi i desni PRO 10

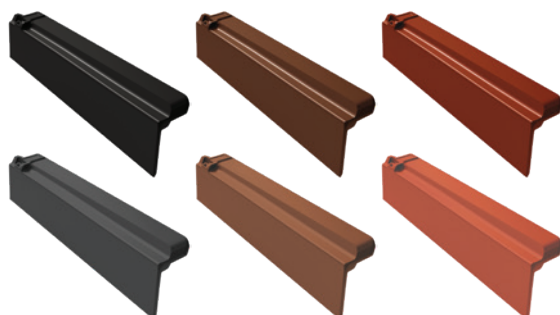

Fazonski element koji se u krovnom sistemu koristi umesto vetar lajsne, a sa crepom i ostalim pratećim elementima čine jedinstvenu krovnu celinu.

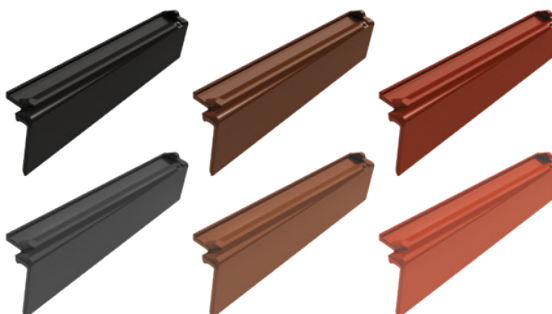

Masa: 2.50 kg; Dužina: 480 mm
 Utrošak (kom/m): 2.5 kom
 Broj na paleti: 84 kom
 Masa palete: 235 kg

MLADOST

SPECIJALNI ELEMENTI FUTURA PRO

MLADOST

Ventilacioni crep FUTURA PRO

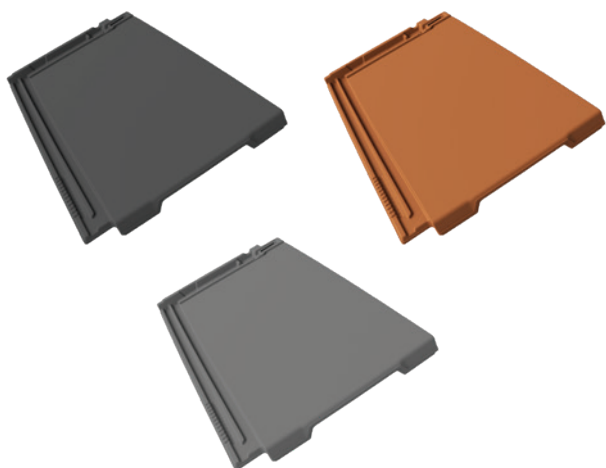

Namenjen je efikasnom provetranju krova, čime se eliminiše mogućnost kondenzacije i skupljanja vlage. Oplemenjivanjem gornje površine engobom dobijamo specijalne elemente lepih i postojanih boja u sjaj i mat varijantama. Dokazani vek trajanja crepa i specijalnih elemenata je preko 50 godina.

Način primene:

U zavisnosti od klimatskih uslova i tehničkih uslova, projektuje se nagib krova, od 15° do 22°.

Masa: 4.10 kg
 Dužina: 480 mm
 Širina: 290 mm
 Pokrivna dužina: 40.7 cm
 Pokrivna širina: 25 cm
 Utrošak po m²: 10 kom
 Minimalni nagib krova: 15°
 Broj na paleti: 140 kom
 Masa palete: 610 kg

MLADOST

Polucrep FUTURA PRO

Model polucrepa za FUTURU PRO se postavlja tako da se spojnice crepova ne poklapaju, već se pomeraju za jednu polovinu širine crepa. Poklapanje redova crepa u završnici strehe postiže se postavljanjem polucrepa.

Masa: 2 kg
 Dužina: 455 mm
 Širina: 155 mm



MLADOST

Početni žlebnjak FUTURA PRO

Specijalni element u krovnom sistemu koji povezuje oblik i funkcionalnost, pri čemu ostvaruje najbolju zaštitu kod ekstremnih vremenskih prilika.

Masa: 3 kg
 Dužina: 375 mm
 Širina: 225 mm
 Broj na paleti: 32 kom
 Masa palete: 125 kg



MLADOST Žlebnjak FUTURA PRO

Specijalni element koji uz krovne pokrivače čini krovnu konstrukciju jedinstvenom i dugotrajnom. Svojim jedinstvenim dizajnom u sklopu sa crepom PRO kvaliteta obezbeđuje krovnoj površini estetsku uniformnost i apsolutnu funkcionalnost.



Masa: 3.42 kg
 Dužina: 385 mm
 Širina: 210 mm
 Utrošak (kom/m): 2.8 kom
 Broj na paleti: 160 kom
 Masa palete: 575 kg

MLADOST Trokraki žlebnjak FUTURA PRO

Specijalni element koji povezuje krovne konstrukcije različito dizajniranih krovova, svojim jedinstvenim dizajnom u sklopu sa crepom PRO kvaliteta obezbeđuje krovnoj površini estetsku uniformnost i apsolutnu funkcionalnost.

Masa: 3.75 kg
 Broj na paleti: 25 kom
 Masa palete: 115 kg



MLADOST Završni element - levi i desni FUTURA PRO



Fazonski element koji se u krovnom sistemu koristi umesto vetar lajsne, a sa crepom i ostalim pratećim elementima čine jedinstvenu krovnu celinu.

Masa: 2.35, 2.36 kg; Dužina: 470, 455 mm
 Utrošak (kom/m): 2.6 kom
 Broj na paleti: 84 kom
 Masa palete: 230 kg

MLADOST

SPECIJALNI ELEMENTI NATUR PRO 12

MLADOST

Ventilacioni crep NATUR PRO 12



Ventilacioni crepovi služe za efikasno provetravanje krova čime se eliminiše pojava kondenzacije i skupljanje vlage.

Postavljaju se:

- za ulaz vazduha
u drugom redu odozdo (od strehe)
- za izlaz vazduha
u drugom redu odozdo (od slemena)

Masa: 3.24 kg

Dužina: 415 mm

Širina: 260 mm

Pokrivna dužina: 36 cm

Pokrivna širina: 22 cm

Minimalni nagib krova: 15°

Broj na paleti: 168 kom

Masa palete: 565 kg

MLADOST

Početni žlebnjak NATUR PRO 12

Početni žlebnjak NATUR PRO 12 kao specijani element u krovnom sistemu povezuje oblik i funkcionalnost, pri čemu ostvaruje najbolju zaštitu kod ekstremnih vremenskih prilika.

Masa: 3.18 kg

Dužina: 390 mm

Širina: 213 mm

Broj na paleti: 32 kom

Masa palete: 125 kg



MLADOST Žlebnjak NATUR PRO 12



Žlebnjak NATUR PRO 12 je dublji specijalni element koji uz krovne pokrivače čini krovnu konstrukciju jedinstvenom i dugotrajnom.

Masa: 3.3 kg
Dužina: 390 mm
Širina: 215 mm
Utrošak (kom/m): 2.8 kom
Broj na paleti: 180 kom
Masa palete: 635 kg

MLADOST Trokraki žlebnjak NATUR PRO 12



Trokraki žlebnjak NATUR PRO 12 je specijalni element koji povezuje krovne konstrukcije različito dizajniranih krovova, i ne samo estetski nego i funkcionalno izražava neprekidnost krovnog sistema.

Masa: 3.1 kg
Broj na paleti: 24 kom
Masa palete: 95 kg

MLADOST Završni element - levi i desni NATUR PRO 12

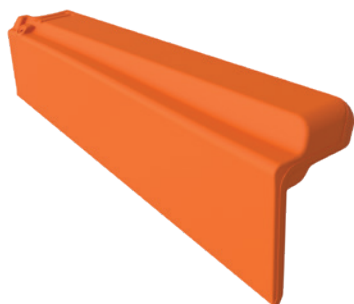

Završni elementi NATUR PRO 12 su fazonski komadi koji se u krovnom sistemu koriste umesto vetar lajsne, a sa crepom i ostalim pratećim elementima čini jedinstvenu krovnu celinu.

Masa: 2 kg
Dužina: 415 mm
Broj na paleti: 182 kom
Masa palete: 385 kg

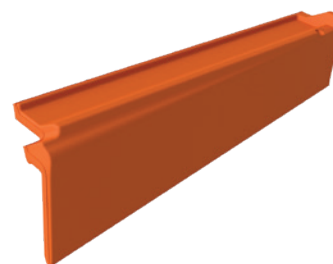

MLADOST

Detalj pokrivanja strehe krova

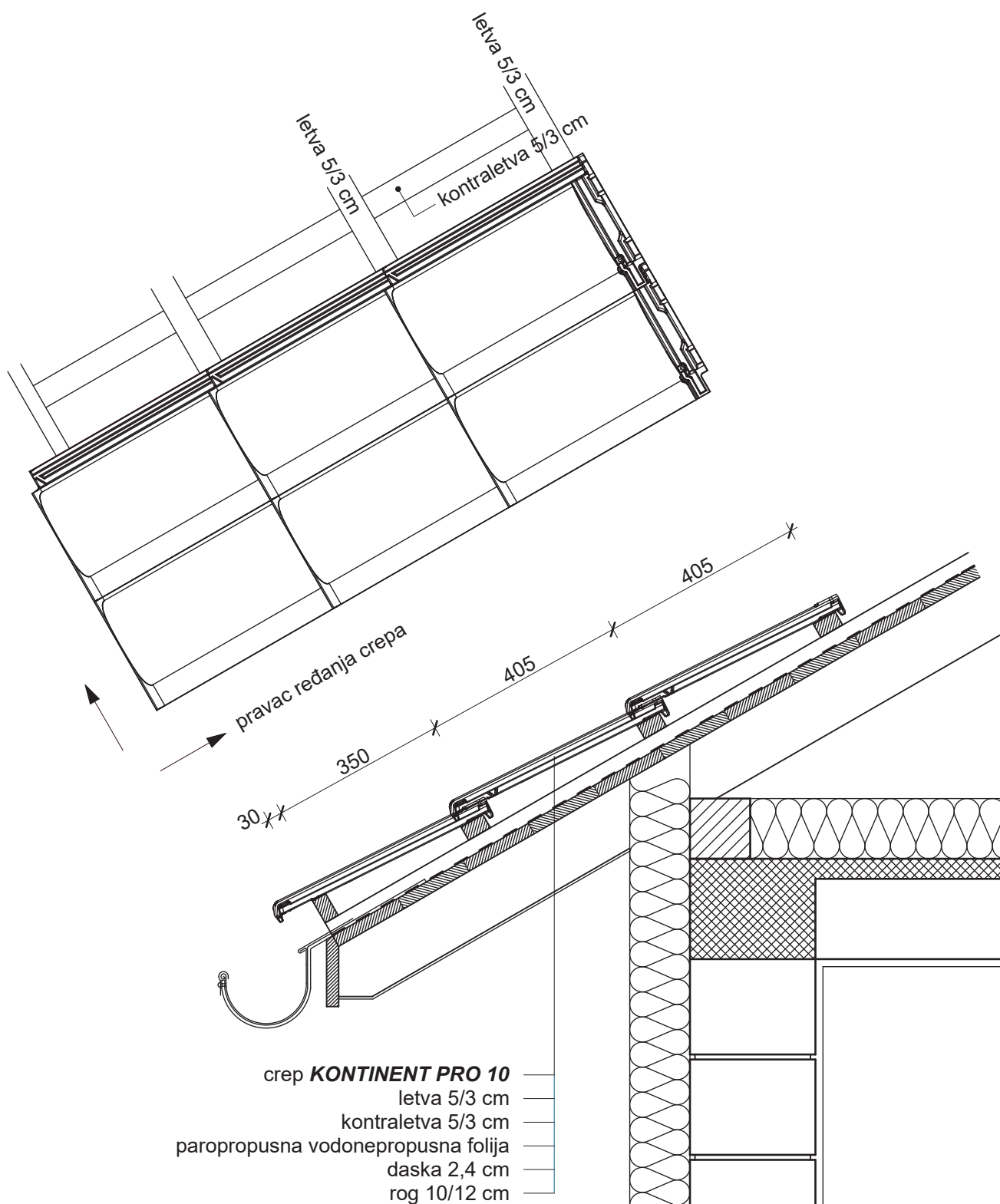

MLADOST

KROVNA OPREMA

MLADOST

Slemeno grebena traka

Univerzalni element za suvo izvođenje slemena i grebena koji omogućava provetranje ispod žlebnjaka. Na ivici sa obe strane slemeno grebene trake nalaze se samolepljive trake za pričvršćivanje na crep.

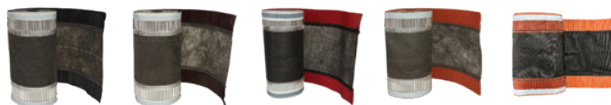

MLADOST

Držać slemeno grebene letve

Element za pričvršćivanje slemeno grebene letve. Upotrebom i pravilnim postavljanjem se dobija tačna i ravna linija žlebnjaka.



MLADOST

Mreža za ptice

Mreža za ptice se upotrebljava kod donjih otvora za provetranje krova, sprečava ulazak ptica i insekata u krovnu konstrukciju.



MLADOST

Kopča za žlebnjak PRO i NATUR

Metalni element koji se koristi za pričvršćivanje slemenih crepova u suvom postupku ugradnje.



MLADOST

Ventilacioni set

Set za ventilaciju obezbediće funkcionalnost i dugotrajnost vašeg krova. Sadrži gumeni ventilacioni crep, ventilacionu cev i ventilaciono crevo. Sprečava prodiranje i oštećenja izazvana vlagom. Prilagodljiv je svim modelima Mladost PRO crepa.



MLADOST

Metalni snegobran PRO i NATUR

Sprečava pojavu odrona snega, namenjen modelima Kontinent PRO, Tradicional PRO, Horizont PRO, Kontinent NATUR i Tradicional NATUR.



MLADOST

Češalj okapnica

Koristi se kao element koji omogućava provetranje u područjima okapnica krovova i sprečava glodare, ptice i velike insekte da prođu ispod površine krova. Korišćenjem ovih elemenata vaš krov će biti potpuno funkcionalan i bezbedan.



MLADOST

Krovna folija 150g

Vodonepropusne parapropusne samolepive krovne folije omogućavaju pravilno isušivanje konstrukcije i izolacionih materijala, povećavaju termoizolaciona svojstva, produžavaju vek trajanja konstrukcije, sprečavaju prodor štetočina.

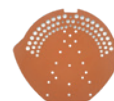

MLADOST

Početa ploča

Koristi se za zatvaranje žlebnjaka kod krovova na dve vode.

GARANTNI LIST



1. Vek trajanja proizvoda je 50 godina. IGM MLADOST garantuje da će isporučeni crep u navedenom vremenskom periodu ispunjavati kriterijume kvaliteta definisane nacionalnim standardima SRPS EN 1304.
2. Ukoliko crep u garantnom roku ne zadovolji bilo koji od kriterijuma karakteristika proizvoda proverene metodama: otpornost na mraz - EN 539:2-2013, vodonepropusnost - EN 539:1-2006, odstupanje od veličine naznačene u Deklaraciji o performansama - EN 1024:2012, a koji suštinski utiču na njegovu funkcionalnost, IGM MLADOST se obavezuje da će izvršiti zamenu svih crepova kod kojih su konstantovani nedostaci vezani za karakteristike crepova iz uslova garancije.
3. Kupac se obavezuje da ugradnju crepa izvrši prema PRAVILNIKU O TEHNIČKIM NORMATIVIMA ZA PROJEKTOVANJE I IZVOĐENJE ZAVRŠNIH RADOVA U GRAĐEVINARSTVU, kao i u uputstvima proizvođača koji se odnose na primenu proizvoda, a sadržani su u prospektnim materijalima proizvođača.
4. Davanje garancije je uslovljena kumulativnom usaglašenošću sa sledećim zahtevima:
 - Pre ugradnje, Kupac ima obavezu da vizuelno proveri proizvode. Ako proizvodi pokažu nedostatke u izgledu ili Kupac smatra da postoje razlike u odnosu na standard proizvoda, proizvodi se neće montirati. Korisnik ima obavezu da u najkraćem roku prijavi nedostatke prodavcu.
 - Usklađenost sa tehničkim specifikacijama i uputstvima za ugradnju (Osnovni principi za izgradnju krovova od keramičkog crepa) u vezi:
 - Konstrukcije krova, kako bi se omogućila prirodna ventilacija pokrivača,
 - Način pokrivanja,
 - Ventilaciju cele pokrivne površine,
 - Usklađenost sa minimalnim nagibima montaže.
5. Garantni rok počinje da teče od meseca i godine proizvodnje crepa (mesec i godina proizvodnje su naznačeni trajnom oznakom na poleđini crepa).
6. Prilikom stavljanja prigovora na kvalitet crepa od strane Kupca, isti se obavezuje da:
 - Reklamaciju uputi u pisanoj formi proizvođaču, kao i foto dokumentaciju,
 - Da navede tip crepa, količinu, mesto ugradnje, razloge prigovora, datum kupovine i vrstu štete,
 - Da obavezno uz prigovor priloži račun o kupljenoj robi i garantni list.
7. Garancija ne pokriva u slučaju da:
 - Oštećenje koje je izazvano mehaničkim stresom i štetu izazvanu prirodnim pojavama sa vanrednim karakterom (npr. šteta od grada i drugih vremenskih nepogoda),
 - Promene na površini ili izgledu premaza, uzrokovane klimatskim i ekološkim uslovima, mikroorganizmima (uključujući stvaranje mahovina), eflorescencijom (naslage soli na površini keramičkog elemenata),
 - Razlike u boji ne predstavljaju nedostatak kvaliteta,
 - Bledenje, promena boje i znaci trljanja, ogrebotine, koje ne utiču na vodootpornost keramičkih crepova,
 - Nenamensko korišćenje crepa.
8. Garancija važi za sve crepove i keramičke specijalne elemente iz MLADOST programa.

crep / model:

datum kupovine:

naziv, sedište i pečat preduzeća:

kupac, adresa objekta za ugradnju:

1911





1911



MLADOST

KRUNA SVAKE KUĆE

April 2026.

IGM MLADOST D.O.O. LESKOVAC
16000 Leskovac, Puškinova bb
Tel: +381 (0)16 265 826
Fax: +381(0)16 251 553
Email: prodaja@mladost.co.rs



mladost.co.rs

Engobirani crep nove generacije