

CATALOG DE PRODUSE

SISTEME DE ACOPERIȘ

1911



MLADOST

COROANA FIECĂREI CASE

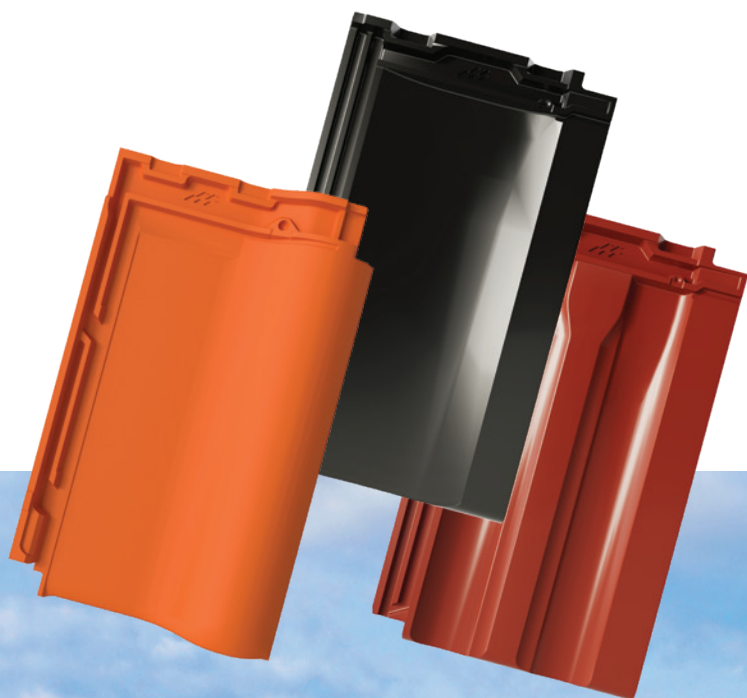



IGM MLADOST LIDER ÎN REGIUNE

Mladost este unul dintre cei mai mari și mai importanți producători de materiale de construcții din Balcani și din sud-estul Europei, cu o tradiție de peste 115 ani.

Un nume cunoscut pe piață, sinonim cu țigle de calitate, blocuri de construcții și structuri de mezanin, care, pe lângă faptul că sunt prezente pe piața internă, datorită calității lor, și-au găsit drumul către utilizatori mulțumiți de pe multe piețe: Macedonia, Bulgaria, România, Albania, Bosnia și Herțegovina, Slovacia, Muntenegru, Rusia, Polonia, Germania, Franța și Belgia.



PRODUCȚIE CONTEMPORANĂ

MLADOST deține cinci unități de producție; două fabrici în Leskovac, Stalac, Mala Plana și Vlasotinac. Cu investiții mari, în toate fabricile au fost introduse cele mai moderne echipamente și tehnologii, care, împreună cu materiile prime de o calitate extrem de înaltă și forța de muncă profesionistă, permite o producție care îndeplinește cele mai stricte cerințe pentru o construcție de înaltă calitate, economică și simplă.

- 115 ani de tradiție
- Numărul 1 în regiune pentru producția de produse din argilă
- Peste 650 de angajați
- 50 ani garanție



ȚIGLĂ ANGOBATĂ A NOII GENERAȚII

Țigla Mladost Kontinent PRO este o țiglă premium de format mare, a cărei suprafață este angobă de diferite culori (negru, maro și roșu).

Țigla de acoperiș înfundată cu cusături duble adânci asigură etanșarea completă a suprafeței acoperișului. Este produs într-o fabrică de producție de țiglă cu cea mai modernă tehnologie și echipamente. Este presat cu forme de ipsos, ceea ce îi conferă linii perfect ascuțite și elegante. Fabricat din argilă de înaltă calitate, cu o garanție de durabilitate de 50 de ani.

MLADOST recomandă utilizarea elementelor speciale din ceramică. Rezultă astfel un sistem numit „MLADOST roof construction system”, un sistem imbatabil ca formă și funcționalitate, care rezistă tuturor influențelor mediului și nu prezintă nicio uzură a materialului chiar și după decenii de expunere la influențele atmosferice.

Vă punem la dispoziție elemente speciale adaptate special modelului de țiglă de acoperiș în toate culorile disponibile și cu suprafețe mate și lucioase.

PROIECTAȚI INTELIGENT ÎN FIECARE DETALIU

Sunt necesare elemente speciale pentru aproape toate zonele funcționale și detaliate ale suprafeței acoperișului. Pe lângă sistemul de accesorii de fixare, există accesorii pentru zonele de margine ale acoperișului la coamă și la capătul lateral. Sistemele de suspendare a țiglei și sistemele de protecție împotriva zăpezii sunt realizate din alte materiale.

AVANTAJELE SISTEMULUI DE ACOPERIȘ MLADOST

- Întregul sistem de elemente ceramice și neceramice pentru un sistem complet de acoperiș
- Elemente speciale concepute special pentru modelul de țiglă ca formă și culoare
- Extrem de rezistente la uzură pentru o durată de viață extrem de lungă
- Geometrie perfectă pentru proprietăți tehnice excelente
Format mare 10 buc/m² pentru instalare simplă și rapidă
- Producție la comandă pentru proiecte individuale de construcții
- Echipamente suplimentare non-ceramice pentru zone funcționale speciale

Este presat cu matrițe speciale din gips, ceea ce îi conferă linii perfect ascuțite și elegante.



ELEMENTE SPECIALE

Fabricată din argilă.

Pentru acoperiș perfect.

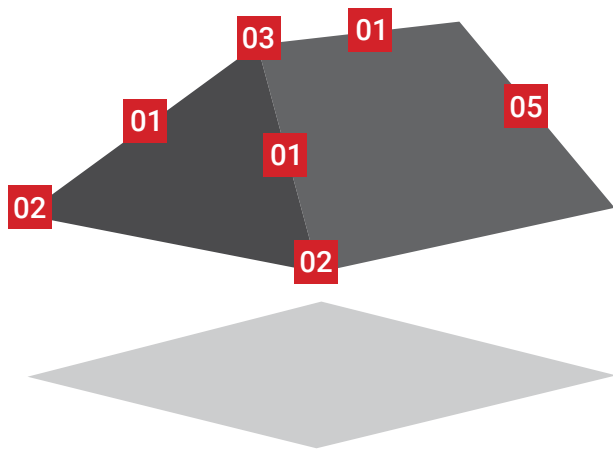

SISTEME DE ACOPERIȘ MLADOST

Doar un acoperiș ceramic complet, de la streășină până la coamă, garantează performanța generală inconfundabilă a țiglelor ceramice MLADOST. O unitate invincibilă ca formă și funcție care rezistă tuturor influențelor atmosferice și nu prezintă nicio uzură materială chiar și după câteva decenii. Țigla Mladost PRO disponibilă în trei culori cu finisaj mat și lucios.

ELEMENTE SPECIALE

Sistem rotunjit Mladost sistemului de acoperiș este formată și din elemente speciale de acoperiș; precum coama, coama început, coama de ramificație 3 laturi, elemente de final, opritori de zăpadă, țigle de ventilație care sunt disponibile în culoarea țiglelor de acoperiș.

ECHIPAMENTE DE ACOPERIȘ

Mladost oferă, de asemenea, echipamentele competente de acoperiș de care aveți nevoie pentru sistemul de acoperiș Mladost: benzi de coamă, cleme de coamă, suporturi pentru șipci de coamă, plase pentru păsări, folie de acoperiș etc.

01 Coamă



02 Coama început



03 Coama de ramificație 3 laturi



04 Element final de stânga







05 Element final de dreapta





KONTINENT PRO 10[®]

LINII DINAMICE, ELEGANTE, MODERNE

-  **Design:** un amestec de design contemporan și modern
-  **Efect de suprafață:** linii drepte care conferă o eleganță veșnică
-  **Tehnologie:** cu cea mai recentă tehnologie și Engobă de cea mai înaltă calitate, țiglele PRO oferă un sentiment de securitate și durabilitate pentru generațiile viitoare
-  **Aplicație:** poate fi utilizat pentru toate tipurile de acoperișuri cu o pantă de la 15 la 45 de grade
-  **Garantie:** 50 ani



MLADOST KONTINENT PRO 10 / NEGRU / LUCIOS



MLADOST KONTINENT PRO 10 / NEGRU / MAT



MLADOST KONTINENT PRO 10 / MARO / LUCIOS



MLADOST KONTINENT PRO 10 / MARO / MAT

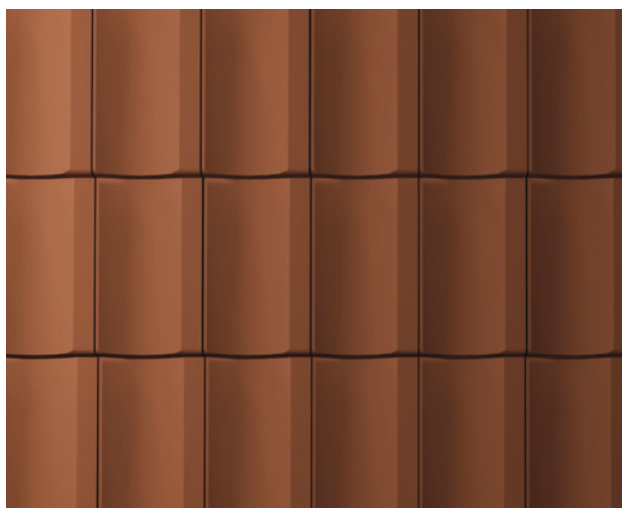

MLADOST KONTINENT PRO 10 / ROSU / LUCIOS



MLADOST KONTINENT PRO 10 / ROSU / MAT

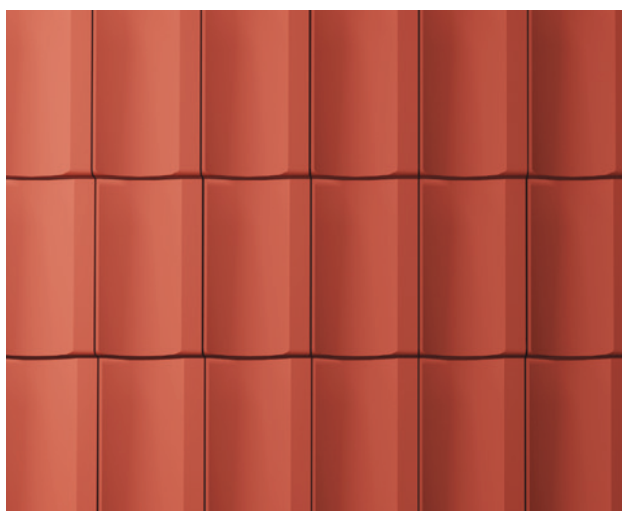

MLADOST KONTINENT PRO 10

LUCIOS



MAT



MLADOST

KONTINENT PRO 10



KONTINENT PRO 10 este un model Premium de țiglă de format mare, produs într-o nouă fabrică cu cea mai modernă tehnologie. Este presat cu forme de ipsos, ceea ce îi conferă linii perfect ascuțite. Având în vedere ca fiecare țiglă se arde separat în "H - casete" la peste 1030°C, se caracterizează printr-o geometrie perfectă și proprietăți tehnice excelente. Datorită acestor caracteristici, se potrivește perfect și închide suprafața acoperișului. Este produs în culorile negru, maro și roșu, fiecare având două variante de reflexie: mată și lucioasă. Se caracterizează prin instalarea culisată, care se „ajustează” la diferite structuri de acoperiș deja instalate (distanța dintre lamele pe acoperiș).



Masă: 3.85 kg



Lungime: 480 mm



Lățime: 290 mm



Lungimea capacului: 40.7 cm



Lățimea capacului: 25 cm



Consum pe m²: 10 bucată



Număr pe paletă: 280 bucată

Masa paletelor: 1.120 - 1.140 kg



Înclinație minimă a acoperișului: 15° (*vezi pagina 33)





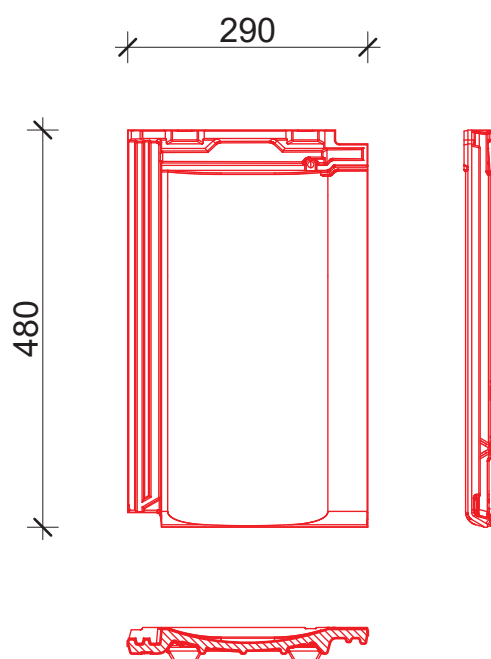

Distanța dintre șipci: 36.5 - 40.5 cm





TRADIȚIONAL PRO 10[®]

COMBINAȚIE DE TRADIȚIE ȘI TEHNOLOGIE MODERNĂ

-  **Design:** aspect tradițional în pas cu noua tehnologie de fabricație
-  **Efect de suprafață:** clasic și simplu pentru toate generațiile
-  **Tehnologie:** cu cea mai recentă tehnologie și Engobă de cea mai înaltă calitate, țiglele Tradițional PRO 10 oferă un sentiment de securitate și durabilitate pentru generațiile viitoare
-  **Aplicație:** poate fi utilizat pentru toate tipurile de acoperișuri cu o pantă de la 15 la 45 de grade
-  **Garantie:** 50 ani



MLADOST TRADIȚIONAL PRO 10 / NEGRU / LUCIOS



MLADOST TRADIȚIONAL PRO 10 / NEGRU / MAT



MLADOST TRADIȚIONAL PRO 10 / MARO / LUCIOS



MLADOST TRADIȚIONAL PRO 10 / MARO / MAT



MLADOST TRADIȚIONAL PRO 10 / ROSU / LUCIOS

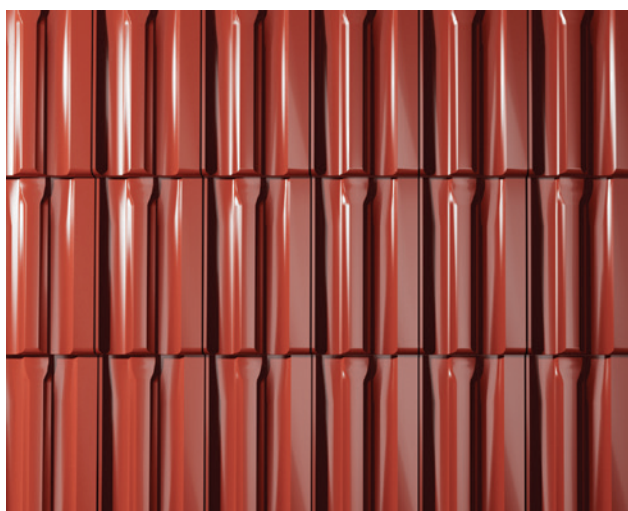

MLADOST TRADIȚIONAL PRO 10 / ROSU / MAT

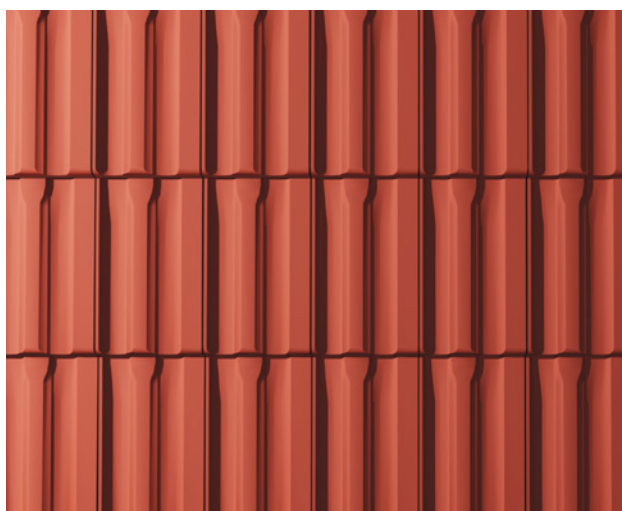

MLADOST TRADIȚIONAL PRO 10

LUCIOS

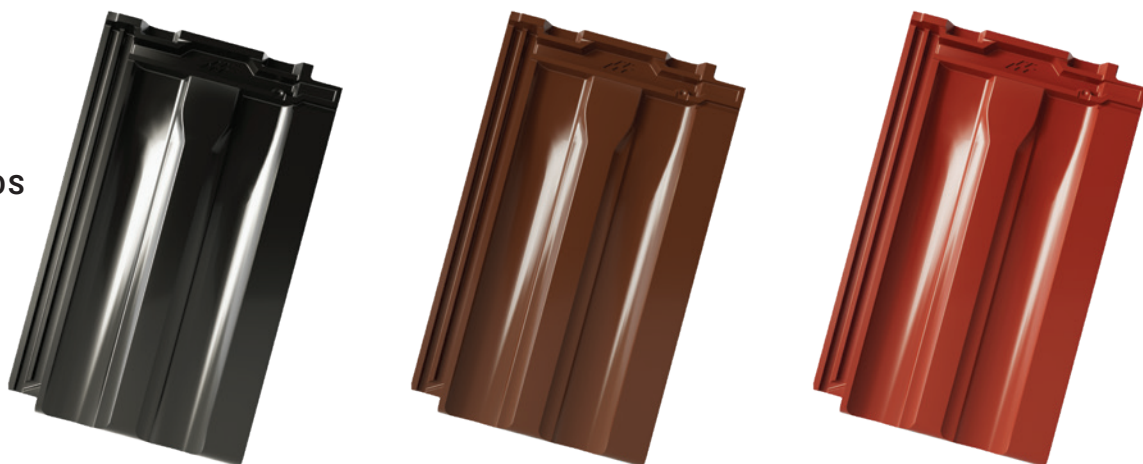

MAT



MLADOST TRADIȚIONAL PRO 10



Tradițional PRO 10 este un model Premium de țiglă de format mare, produs într-o nouă fabrică cu cea mai modernă tehnologie. Este presat cu forme de ipsos, ceea ce îi conferă linii perfect ascuțite. Având în vedere că fiecare țiglă se arde separat în "H - casete" la peste 1030°C, se caracterizează printr-o geometrie perfectă și proprietăți tehnice excelente. Datorită acestor caracteristici, se potrivește perfect și închide suprafața acoperișului. Este produs în culorile negru, maro și roșu, fiecare având două variante de reflexie: mată și lucioasă. Se caracterizează prin instalarea culisată, care se „ajustează” la diferite structuri de acoperiș deja instalate (distanța dintre lamele pe acoperiș).



Masă: 3.85 kg



Lungime: 480 mm



Lățime: 290 mm



Lungimea capacului: 40.7 cm



Lățimea capacului: 25 cm



Consum pe m²: 10 bucată



Număr pe paletă: 280 bucată

Masa paletelor: 1.120 - 1.140 kg



Înclinație minimă a acoperișului: 15° (*vezi pagina 33)





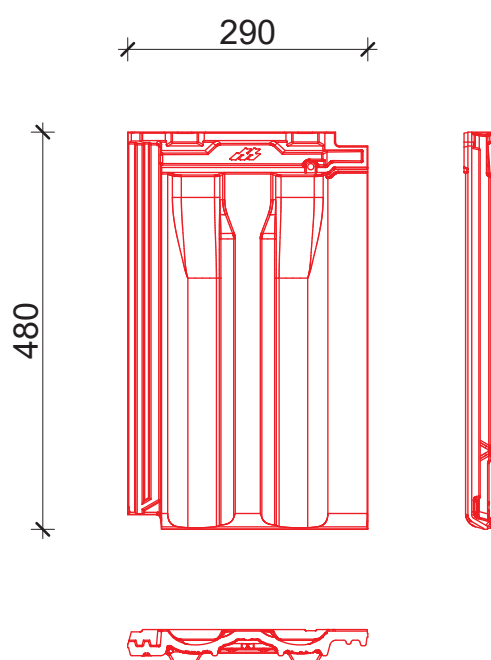

Distanța dintre șipci: 36.5 - 40.5 cm





HORIZONT PRO 10[®]

SIMPLICITATE RAFAȚĂ A LINIILOR ROTUNGITE

-  **Design:** linii rotunjite care oferă o eleganță unică
-  **Efect de suprafață:** eleganța sa subliniază forma individuală a fiecărei suprafețe de acoperiș
-  **Tehnologie:** cu cea mai recentă tehnologie și Engobă de cea mai înaltă calitate, țiglele Horizont PRO 10 oferă un sentiment de securitate și durabilitate pentru generațiile viitoare
-  **Aplicație:** poate fi utilizat pentru toate tipurile de acoperișuri cu o pantă de la 15 la 45 de grade
-  **Garantie:** 50 ani



MLADOST HORIZONT PRO 10 / NEGRU / LUCIOS



MLADOST HORIZONT PRO 10 / NEGRU / MAT

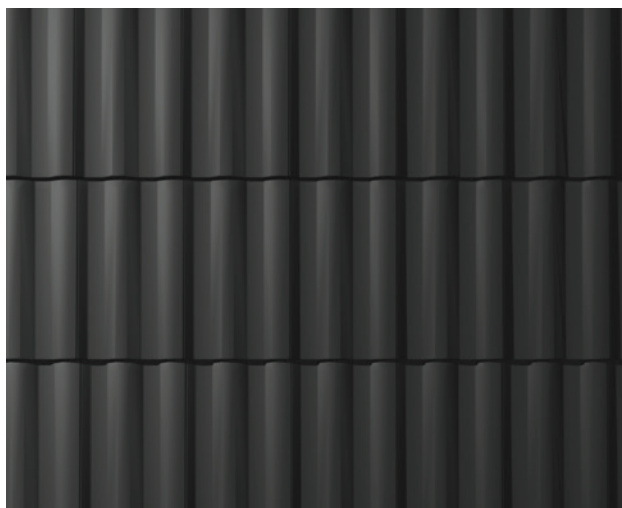

MLADOST HORIZONT PRO 10 / MARO / LUCIOS

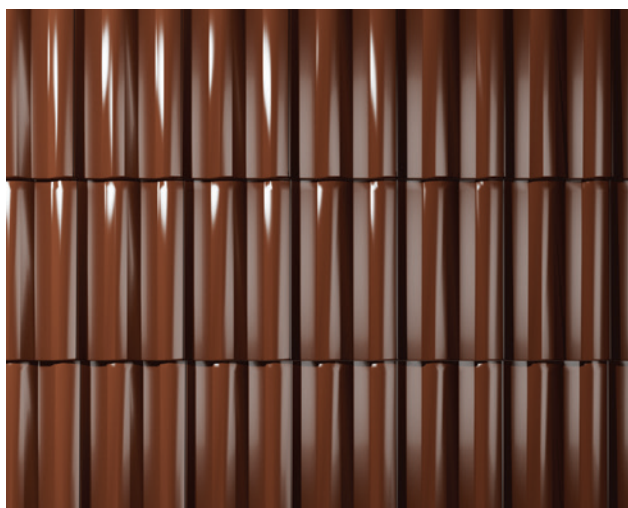

MLADOST HORIZONT PRO 10 / MARO / MAT

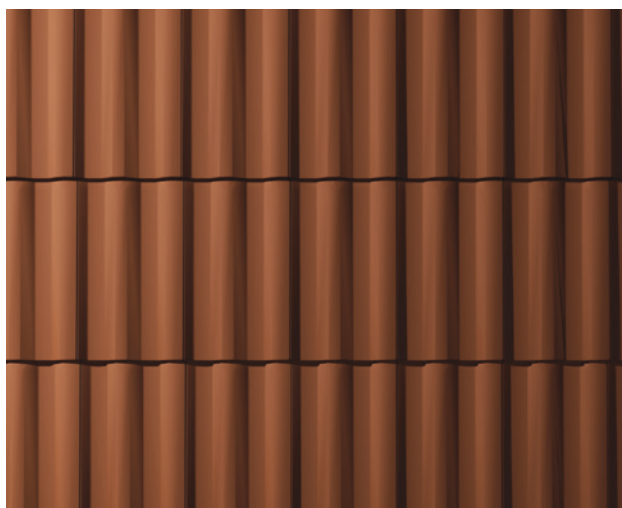

MLADOST HORIZONT PRO 10 / ROSU / LUCIOS

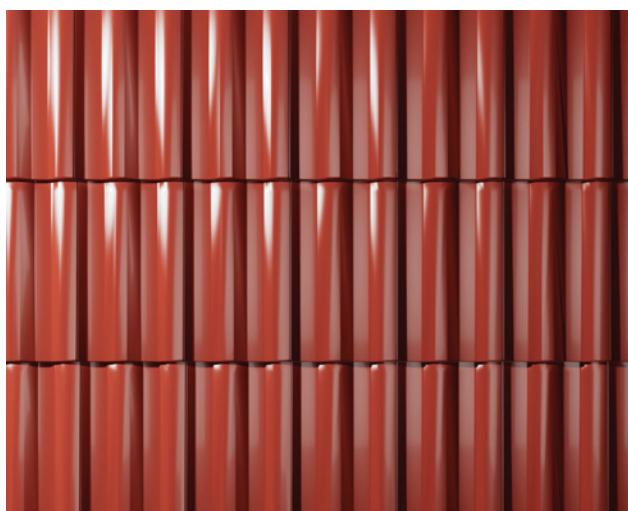

MLADOST HORIZONT PRO 10 / ROSU / MAT

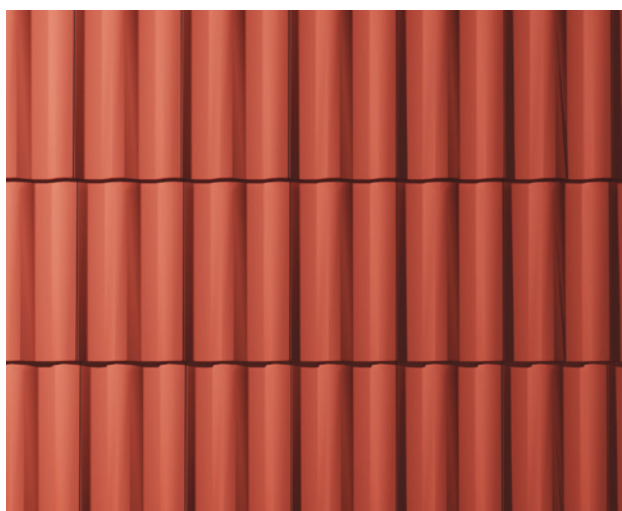

MLADOST HORIZONT PRO 10

LUCIOS





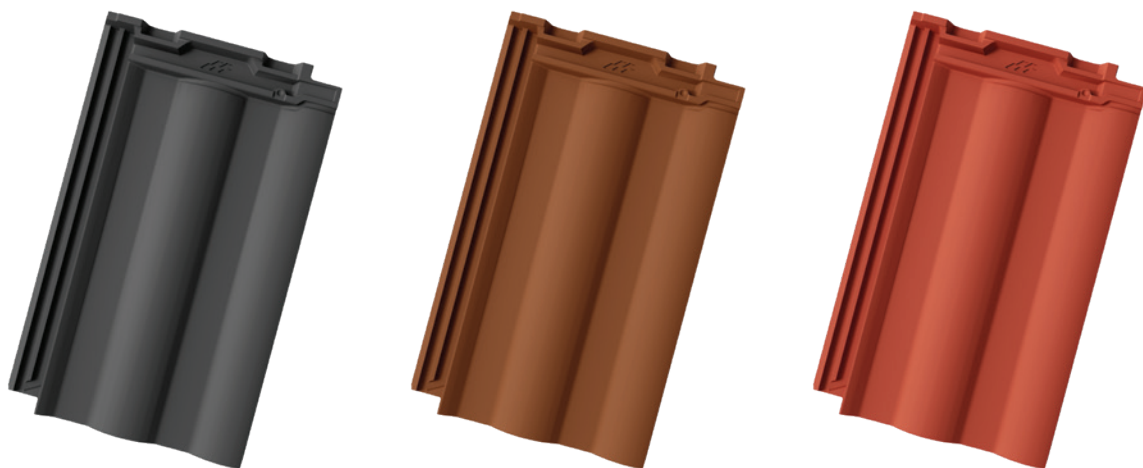







MAT



MLADOST HORIZONT PRO 10



Horizont PRO 10 este un model Premium de țiglă de format mare, produs într-o nouă fabrică cu cea mai modernă tehnologie. Este presat cu forme de ipsos, ceea ce îi conferă linii perfect ascuțite. Având în vedere ca fiecare țiglă se arde separat în "H - casete" la peste 1030°C, se caracterizează printr-o geometrie perfectă și proprietăți tehnice excelente. Datorită acestor caracteristici, se potrivește perfect și închide suprafața acoperișului. Este produs în culorile negru, maro și roșu, fiecare având două variante de reflexie: mată și lucioasă. Se caracterizează prin instalarea culisată, care se „ajustează” la diferite structuri de acoperiș deja instalate (distanța dintre lamele pe acoperiș).



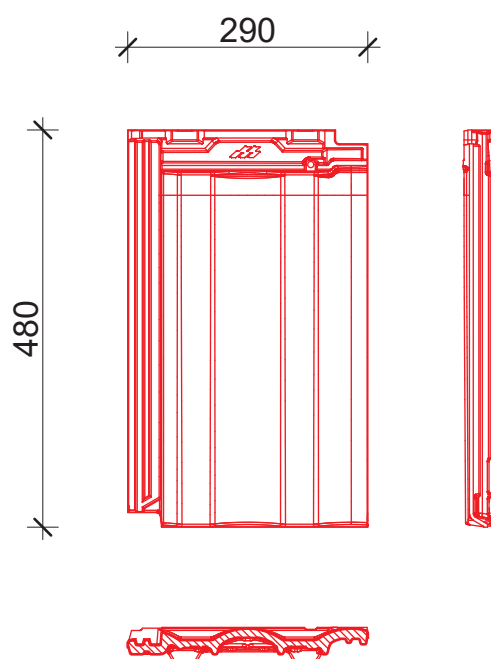

-  Masă: 3.85 kg
-  Lungime: 480 mm
-  Lățime: 290 mm
-  Lungimea capacului: 40.7 cm
-  Lățimea capacului: 25 cm
-  Consum pe m²: 10 bucată
-  Număr pe paletă: 280 bucată
-  Masa paletelor: 1.120 - 1.140 kg
-  Înclinație minimă a acoperișului: 15° (*vezi pagina 33)
-  Distanța dintre șipci: 36.5 - 40.5 cm





MAESTRAL PRO 10[®]

FARMEC MEDITERRANEAN, SEDUCATOR, DIFERIT

-  **Design:** o formă ondulată care te atrage în mod natural, deja la prima vedere
-  **Efect de suprafață:** linii ondulate care subliniază forma individuală a fiecărei suprafețe de acoperiș
-  **Tehnologie:** cea mai recentă tehnologie și engobă de cea mai înaltă calitate, Țigla Maestral PRO 10 oferă un sentiment de securitate și durabilitate pentru generațiile viitoare
-  **Aplicare:** pliurile adânci asigură etanșeitatea la apă chiar și pe pante foarte mici ale acoperișului
-  **Garantie:** 50 ani



MLADOST MAESTRAL PRO 10 / NEGRU / LUCIOS



MLADOST MAESTRAL PRO 10 / NEGRU / MAT

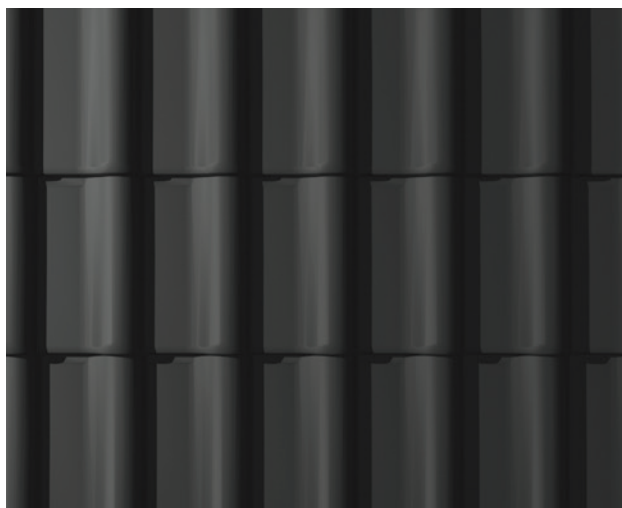

MLADOST MAESTRAL PRO 10 / MARO / LUCIOS



MLADOST MAESTRAL PRO 10 / MARO / MAT



MLADOST MAESTRAL PRO 10 / ROSU / LUCIOS



MLADOST MAESTRAL PRO 10 / ROSU / MAT



MLADOST MAESTRAL PRO 10

LUCIOS













MAT



MLADOST MAESTRAL PRO 10



Maestral PRO 10 este un model Premium de țiglă de format mare, produs într-o nouă fabrică cu cea mai modernă tehnologie. Este presat cu forme de ipsos, ceea ce îi conferă linii perfect ascuțite. Având în vedere ca fiecare țiglă se arde separat în "H - casete" la peste 1030°C, se caracterizează printr-o geometrie perfectă și proprietăți tehnice excelente. Datorită acestor caracteristici, se potrivește perfect și închide suprafața acoperișului. Este produs în culorile negru, maro și roșu, fiecare având două variante de reflexie: mată și lucioasă.



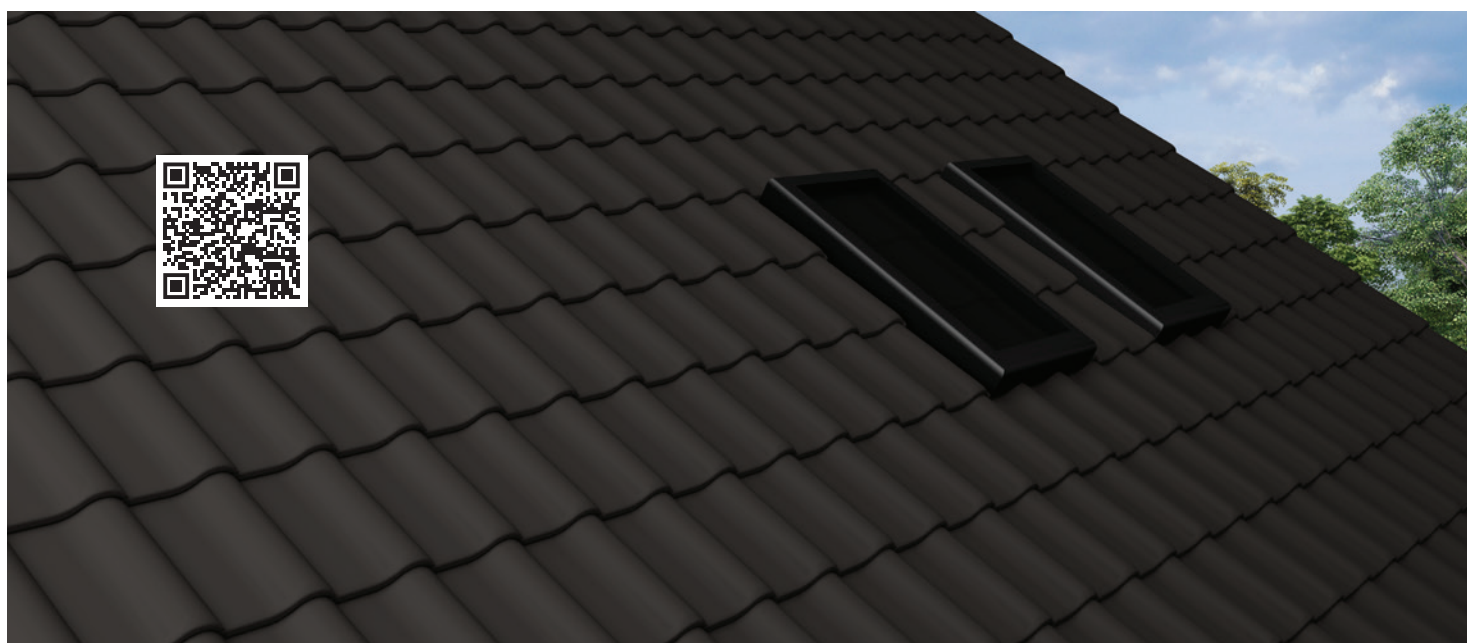
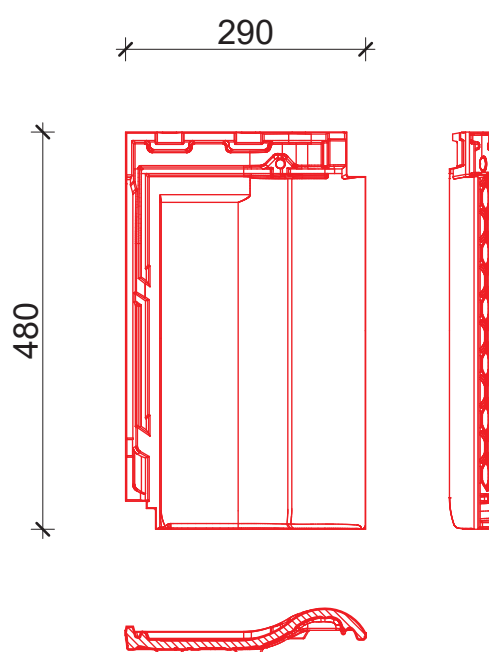

-  Masă: 3.85 kg
-  Lungime: 480 mm
-  Lățime: 290 mm
-  Lungimea capacului: 40.7 cm
-  Lățimea capacului: 25 cm
-  Consum pe m²: 10 bucată
-  Număr pe paletă: 280 bucată
-  Masa paletei: 1.120 - 1.140 kg
-  Înclinație minimă a acoperișului: 15° (*vezi pagina 33)
-  Distanța dintre șipci: 36.5 - 40.5 cm





FUTURA PRO[®]

TEHNOLOGIE MODERNĂ PENTRU ARHITECTURĂ MODERNĂ

- 
Design: formă plată și precisă care creează linii curate ale acoperișului și se integrează perfect în conceptele arhitecturale moderne, precum și în arhitectura clasică ce necesită simplitate
- 
Efectul suprafeței: suprafață elegantă și plană care oferă acoperișului un aspect modern, minimalist și o identitate vizuală puternică
- 
Tehnologie: produs cu cea mai nouă tehnologie și cu cea mai calitativă engobă, Futura PRO oferă rezistență superioară, durabilitate și stabilitate pe termen lung a acoperișului
- 
Aplicare: datorită sistemului precis de îmbinări, permite montaj sigur și protecție fiabilă a acoperișului în diverse condiții climatice
- 
Garanție: 50 de ani



MLADOST FUTURA PRO



Disponibil în color:

mat



negru

antracit

maro



MLADOST FUTURA PRO





- ELEGANT
- SOFISTICAT
- INSPIRAȚIONAL
- CONTEMPORAN



MLADOST FUTURA PRO



Futura PRO este o țiglă cu linii drepte și elegante care urmează în totalitate stilul secolului XXI. Structura sa clară și designul modern, combinate cu cea mai avansată tehnologie de producție și utilizarea celei mai calitative engobe, răspund cerințelor arhitecturii moderne.

-  Masă: 3.80 kg
-  Lungime: 455 mm
-  Lățime: 274 mm
-  Lungimea capacului: 39.3 cm
-  Lățimea capacului: 23.5 cm
-  Consum pe m²: 10.8 kom
-  Număr pe paletă: 280 kom
-  Masa paletei: 1.120 - 1.140 kg
-  Înclinație minimă a acoperișului: 15°
-  Distanța dintre șipci: 36 - 38 cm

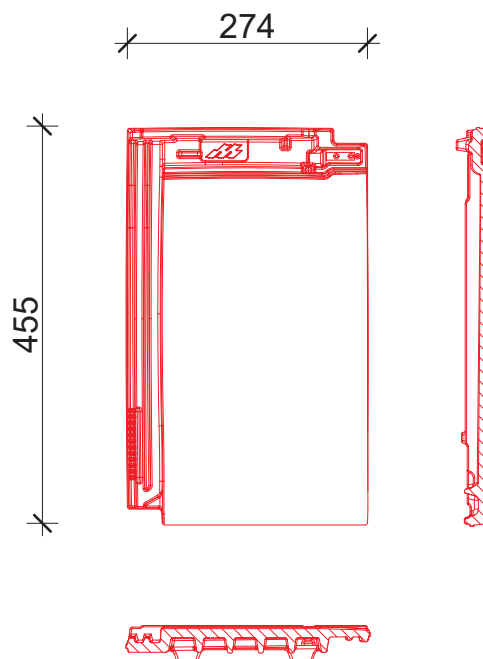

POSSIBILITATE DE COMBINARE :

Așezare în rânduri:

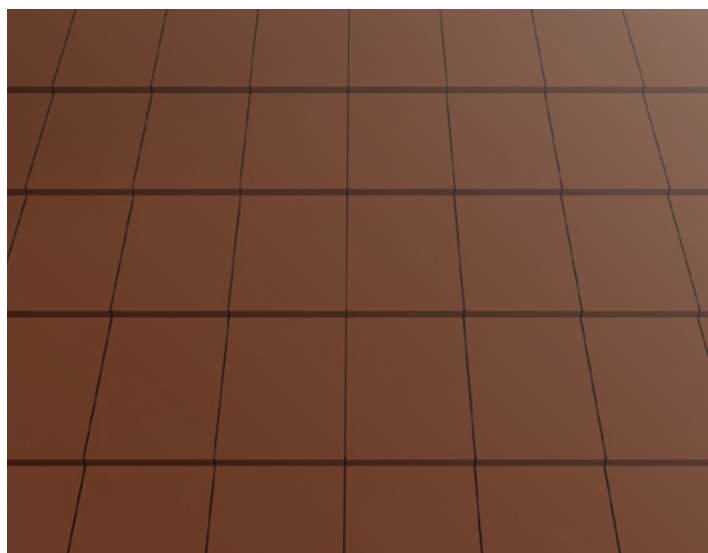



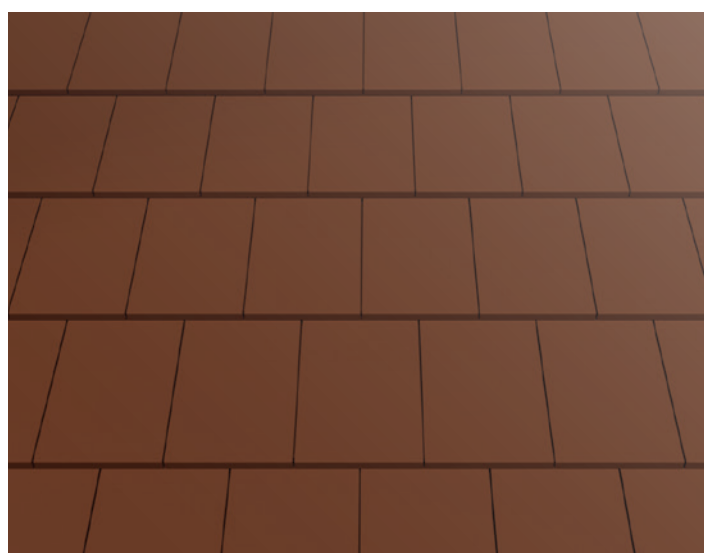

Așezare prin suprapunere:





KONTINENT NATUR PRO 12[®]

LINII DINAMICE, ELEGANTE, MODERNE

-  **Design:** un amestec de design contemporan și modern
-  **Efect de suprafață:** linii drepte care conferă o eleganță veșnică
-  **Tehnologie:** produs cu cea mai recentă tehnologie în matrițe de gips în care este presat, se caracterizează printr-un finisaj excepțional care oferă un sentiment de siguranță și durabilitate pentru generațiile viitoare.
-  **Aplicație:** poate fi utilizat pentru toate tipurile de acoperișuri cu o pantă de la 15 la 45 de grade
-  **Garantie:** 50 ani













MLADOST

KONTINENT NATUR PRO 12



Kontinent Natur PRO 12 este o versiune îmbunătățită a țiglelor Kontinent ECO. Reprezintă un model de plăci Premium care este produs într-o nouă unitate cu cea mai modernă tehnologie de producție în forme de ipsos. O combinație a părții tradiționale a utilizării argilelor ceramice de cea mai bună calitate, dovedite în decenii, pentru producția de ceramică brută și designul arhitectural modern al produsului.

Oferă viziunea unui acoperiș plat cu efect estetic de refracție a luminii într-o suprafață ușor concavă. Fabricat din argilă de înaltă calitate, cu o garanție de durabilitate de 50 de ani.



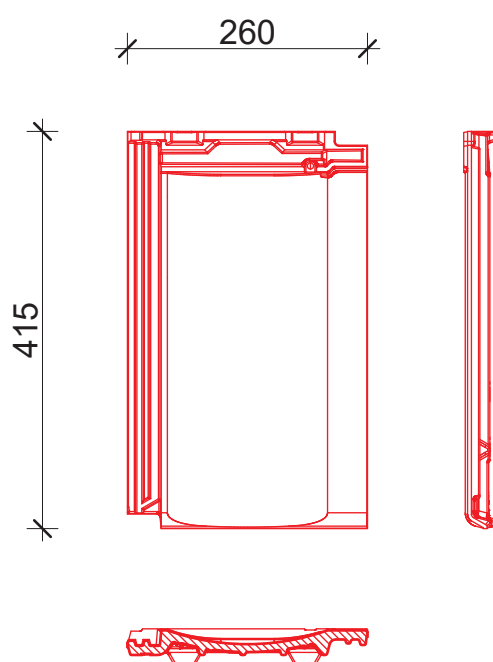

-  Masă: 3.1 kg
-  Lungime: 415 mm
-  Lățime: 260 mm
-  Lungimea capacului: 36.7 cm
-  Lățimea capacului: 22.6 cm
-  Consum pe m²: 12 kom
-  Număr pe paletă: 320 kom
-  Masa paletei: 1.025 - 1.040 kg
-  Înclinație minimă a acoperișului: 15° (*vezi pagina 33)
-  Distanța dintre șipci: 33.5 - 36.5 cm





TRADIȚIONAL NATUR PRO 12[®]

COMBINAȚIE DE TRADIȚIE ȘI TEHNOLOGIE MODERNĂ

-  **Design:** un amestec de design contemporan și modern
-  **Efect de suprafață:** clasic și simplu pentru toate generațiile
-  **Tehnologie:** produs folosind cea mai recentă tehnologie în matricele de ghips în care este presat, se caracterizează printr-un finisaj excepțional care oferă un sentiment de siguranță și durabilitate pentru generațiile viitoare.
-  **Aplicație:** poate fi utilizat pentru toate tipurile de acoperișuri cu o pantă de la 15 la 45 de grade
-  **Garantie:** 50 ani













MLADOST

TRADIȚIONAL NATUR PRO 12



Tradițional Natur PRO 12 este o versiune îmbunătățită a plăcilor Tradițional ECO. Reprezintă un model de plăci Premium care este produs într-o nouă unitate cu cea mai modernă tehnologie de producție în formă de ipsos.

Țigla are o formă tradițională din punct de vedere estetic, cu caneluri duble și canale duble pe suprafața superioară, ceea ce asigură rezistență mecanică ridicată și securitate împotriva condițiilor meteorologice. Fabricat din argilă de înaltă calitate, cu o garanție de durabilitate de 50 de ani.

-  Masă: 3.1 kg
-  Lungime: 415 mm
-  Lățime: 260 mm
-  Lungimea capacului: 36.7 cm
-  Lățimea capacului: 22.6 cm
-  Consum pe m²: 12 kom
-  Număr pe paletă: 320 kom
-  Masa paletei: 1.025 - 1.040 kg
-  Înclinație minimă a acoperișului: 15° (*vezi pagina 33)
-  Distanța dintre șipci: 33.5 - 36.5 cm

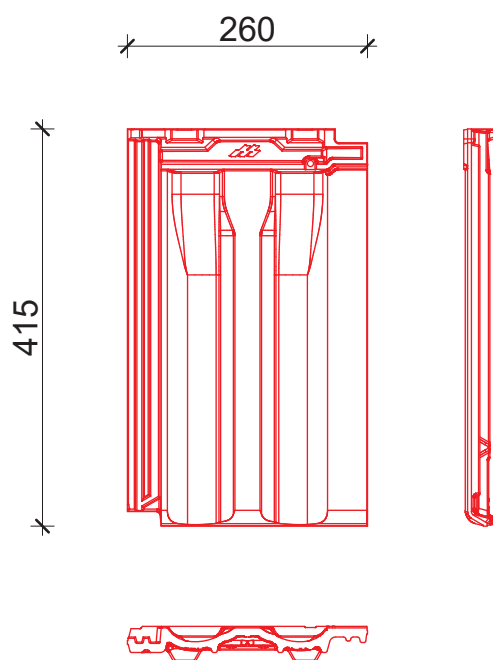

MLADOST

ELEMENTE SPECIALE PRO 10

MLADOST

Ventilație Țiglă PRO

LUCIOS



MAT

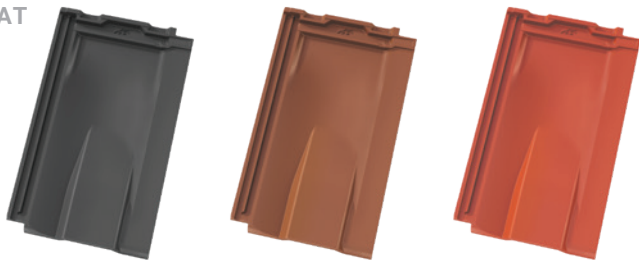

Este destinat unei ventilații eficiente a acoperișului, ceea ce elimină posibilitatea condensului și colectarea umezelii. Prin rafinarea suprafeței superioare cu angobă, obținem elemente speciale de culori frumoase și durabile în variante lucioase și mate. Durata de viață dovedită a plăcilor de acoperiș și a elementelor speciale este de peste 50 de ani. Se adaptează la toate modelele de țigle MLADOST PRO și, din această cauză, acoperișul va apărea vizual ca un întreg frumos și armonios.

Mod de aplicare:

În funcție de condițiile climatice și de condițiile tehnice, se proiectează panta acoperișului, de la 15° la 22°.

Masă: 4.10 kg

Lungime: 480 mm

Lățime: 290 mm

Lungimea capacului: 40.7 cm

Lățimea capacului: 25 cm

Consum pe m²: 10 bucată

Înclinație minimă a acoperișului: 15°

Număr pe paletă: 140 bucată

Masa paletei: 610 kg

MLADOST

Coama Inceput PRO 10

Elementul special care conectează construcțiile de acoperișuri de acoperișuri proiectate diferit, cu designul său unic în combinație cu țigle de calitate PRO, oferă suprafeței acoperișului uniformitate estetică și funcționalitate absolută.

Masă: 3.18 kg
Lungime: 390 mm
Lățime: 205 mm
Număr pe paletă: 32 buc
Masa paletei: 120 kg



MLADOST

Coama PRO 10

Un element deosebit care, împreună cu învelișurile de acoperiș, face ca construcția acoperișului să fie unică și de lungă durată. Cu designul său unic în combinație cu plăci de calitate PRO, oferă suprafeței acoperișului uniformitate estetică și funcționalitate absolută.



Masă: 3.42 kg
 Lungime: 385 mm
 Lățime: 210 mm
 Consum (buc/m): 2.8 bucată
 Număr pe paletă: 160 bucată
 Masa paletei: 575 kg

MLADOST

Coama de ramificație 3 laturi PRO 10

Elementul special care conectează construcțiile de acoperișuri de acoperișuri proiectate diferit, cu designul său unic în combinație cu țigle de calitate PRO, oferă suprafeței acoperișului uniformitate estetică și funcționalitate absolută.

Masă: 3.14 kg
 Număr pe paletă: 24 bucată
 Masa paletei: 110 kg



MLADOST

Elementul final - de stânga și de dreapta PRO 10

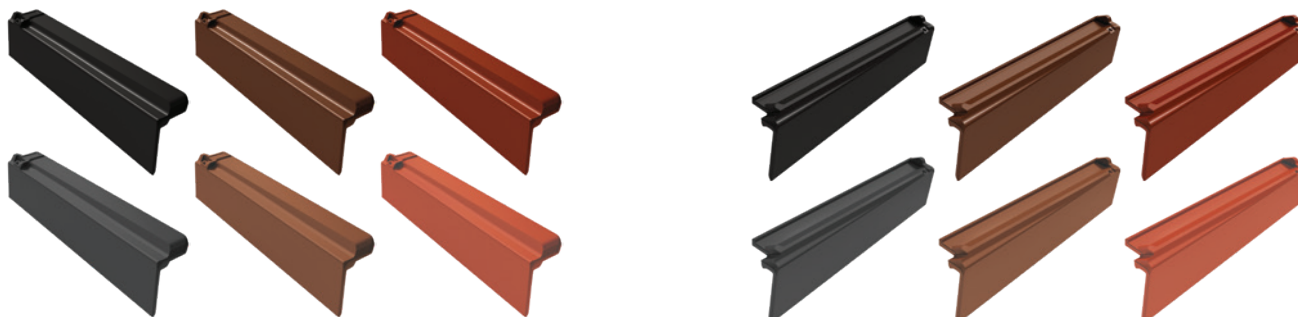

Un element de formă care este utilizat în sistemul de acoperiș în locul unei șipci și împreună cu țigle și alte elemente de susținere formează o unitate unică de acoperiș.

Masă: 2.50 kg; Lungime: 480 mm
 Consum (buc/m): 2.5 buc
 Număr pe paletă: 84 buc
 Masa paletei: 235 kg

MLADOST

ELEMENTE SPECIALE FUTURA PRO

MLADOST

Țiglă de ventilație FUTURA PRO

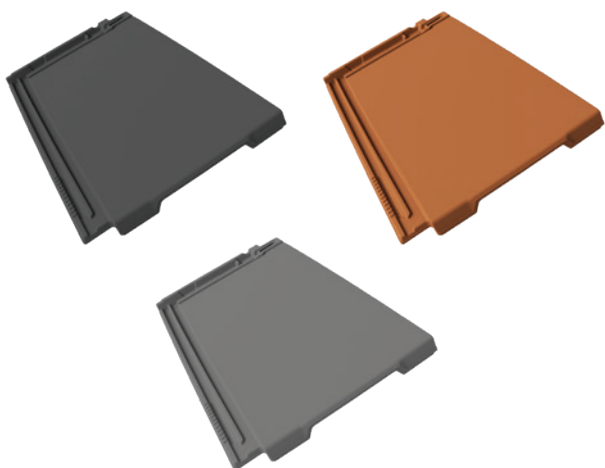

Este destinată ventilării eficiente a acoperișului, eliminând astfel posibilitatea formării condensului și acumulării umidității. Prin tratarea suprafeței superioare cu engobă se obțin elemente speciale în culori frumoase și durabile, disponibile în variante lucioase și mate. Durata de viață dovedită a țiglelor și a elementelor speciale este de peste 50 de ani.

Mod de utilizare:

În funcție de condițiile climatice și tehnice, se proiectează panta acoperișului între 15° și 22°.

Masă: 4.10 kg

Lungime: 480 mm

Lățime: 290 mm

Lungimea capacului: 40.7 cm

Lățimea capacului: 25 cm

Consum pe m²: 10 kom

Înclinație minimă a acoperișului: 15°

Număr pe paletă: 140 bucată

Masa paletei: 610 kg

MLADOST

Semițiglă FUTURA PRO

Modelul de semițiglă pentru FUTURA PRO se montează astfel încât îmbinările țiglelor să nu coincidă, ci să fie deplasate cu jumătate din lățimea țiglei. Alinierea rândurilor de țiglă la finisarea streșinii se realizează prin montarea semițiglei.

Masă: 2 kg

Lungime: 455 mm

Lățime: 155 mm



MLADOST

Coamă de început FUTURA PRO

Element special al sistemului de acoperiș care îmbină forma și funcționalitatea, oferind cea mai bună protecție în condiții meteorologice extreme.

Masă: 3 kg

Lungime: 375 mm

Lățime: 225 mm

Număr pe paletă: 32 buc

Masa paletei: 125 kg



MLADOST

Coamă FUTURA PRO

Element special care, împreună cu învelitoarea acoperișului, face ca structura acoperișului să fie unică și durabilă. Prin designul său unic și în combinație cu țiglele de calitate PRO, asigură uniformitate estetică și funcționalitate absolută a suprafeței acoperișului.

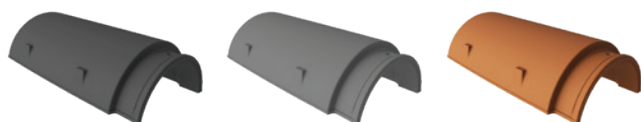

Masă: 3.42 kg
 Lungime: 385 mm
 Lățime: 210 mm
 Consum (buc/m): 2.8 bucată
 Număr pe paletă: 160 bucată
 Masa paletei: 575 kg

MLADOST

Coamă triplă FUTURA PRO

Element special care conectează structuri de acoperiș cu design diferit. Prin designul său unic și în combinație cu țiglele de calitate PRO, asigură uniformitate estetică și funcționalitate absolută a suprafeței acoperișului.

Masă: 3.75 kg
 Număr pe paletă: 25 bucată
 Masa paletei: 115 kg



MLADOST

Element de închidere – stânga și dreapta FUTURA PRO



Element profilat utilizat în sistemul de acoperiș în locul șipcii antivânt, iar împreună cu țiglele și celelalte elemente auxiliare formează un ansamblu unitar al acoperișului.

Masă: 2.35, 2.36 kg; Lungime: 470, 455 mm
 Consum (buc/m): 2.6 bucată
 Număr pe paletă: 84 bucată
 Masa paletei: 230 kg

MLADOST

ELEMENTE SPECIALE NATUR PRO 12

MLADOST Ventilație Țiglă NATUR PRO 12



Tigla de ventilație este utilizată pentru o ventilație eficientă a acoperișului, ceea ce elimină apariția condensului și colectarea umezelii. Sunt setate:

- pentru admisia de aer
in al doilea rând de jos (de la streășină)
- pentru orificiul de evacuare a aerului
din al doilea rând de jos (de pe creastă)

Masă: 3.24 kg
Lungime: 415 mm
Lățime: 260 mm
Lungimea capacului: 36 cm
Lățimea capacului: 22 cm
Înclinație minimă a acoperișului: 15°
Număr pe paletă: 168 bucată
Masa paletei: 565 kg

MLADOST Coama inceput NATUR PRO 12

Coama inițială NATUR PRO 12 ca element special în sistemul de acoperiș combină forma și funcționalitatea, obținând cea mai bună protecție în condiții meteorologice extreme.

Masă: 3.18 kg
Lungime: 390 mm
Lățime: 213 mm
Număr pe paletă: 32 bucată
Masa paletei: 125 kg



MLADOST

Coama NATUR PRO 12



Coama NATUR PRO 12 este un element special mai adânc care, împreună cu învelișurile de acoperiș, face construcția acoperișului unică și de lungă durată.

Masă: 3.3 kg
Lungime: 390 mm
Lățime: 215 mm
Consum (buc/m): 2.8 bucată
Număr pe paletă: 180 bucată
Masa paletei: 635 kg

MLADOST

Coama de ramificație 3 laturi NATUR PRO 12



Coama de ramificație 3 laturi NATUR PRO 12 este un element special care leagă construcțiile de acoperiș ale acoperișurilor proiectate diferit și exprimă nu numai din punct de vedere estetic, ci și funcțional, continuitatea sistemului de acoperiș.

Masă: 3.1 kg
Număr pe paletă: 24 bucată
Masa paletei: 95 kg

MLADOST

Elementul final – de stânga și de dreapta NATUR PRO 12



Elementul final NATUR PRO 12 sunt piese de modă care sunt folosite în sistemul de acoperiș în loc de șipci, iar împreună cu țigle și alte elemente de susținere formează o unitate unică de acoperiș.

Masă: 2 kg
Lungime: 415 mm
Număr pe paletă: 182 bucată
Masa paletei: 385 kg

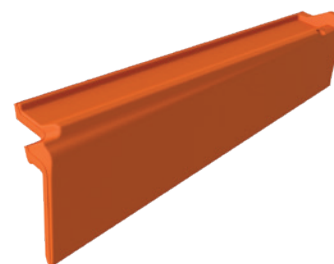

Detaliu acoperire streașină acoperiș

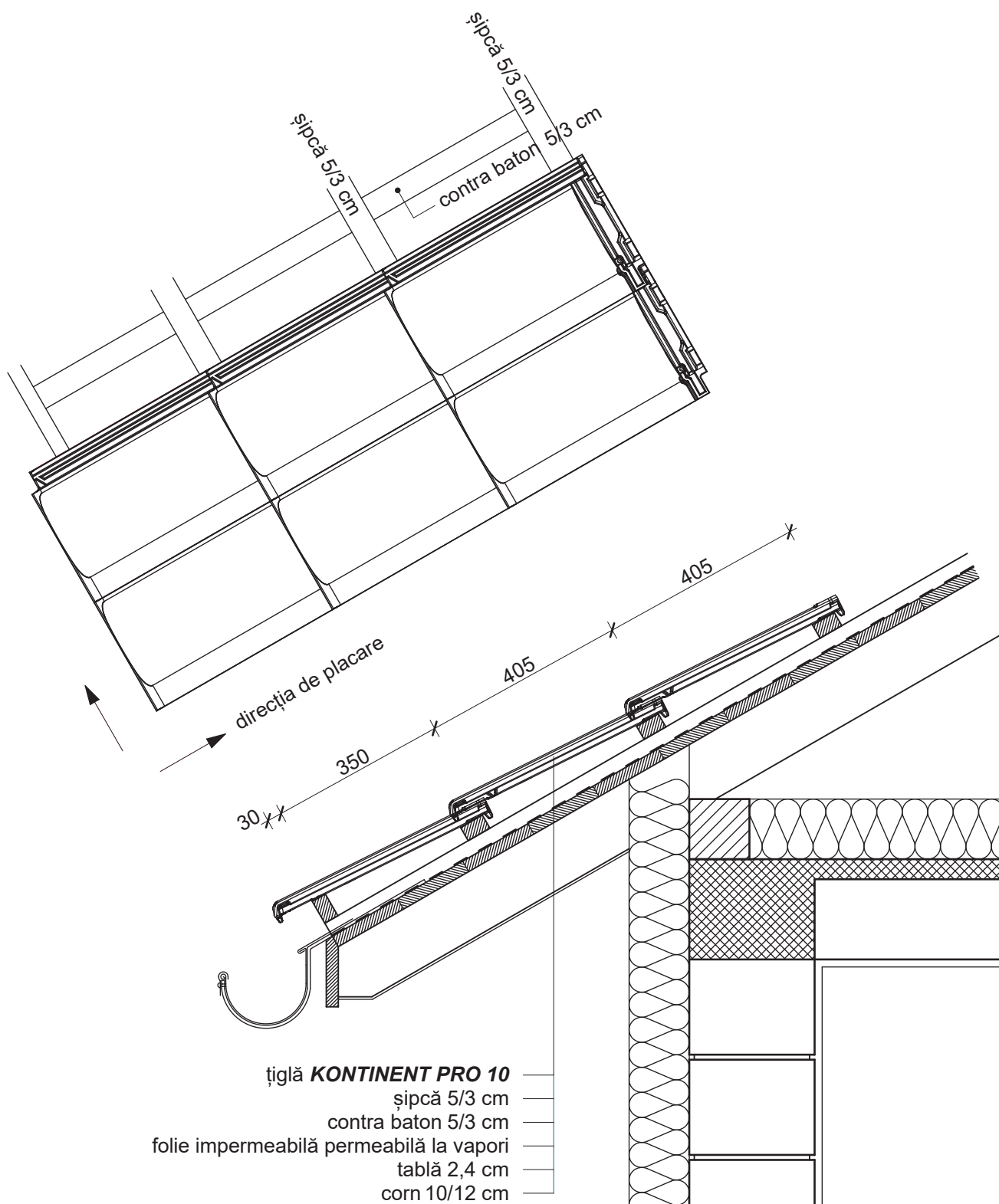

MLADOST

Detaliu al acoperirii streșinii unui acoperiș înclinat

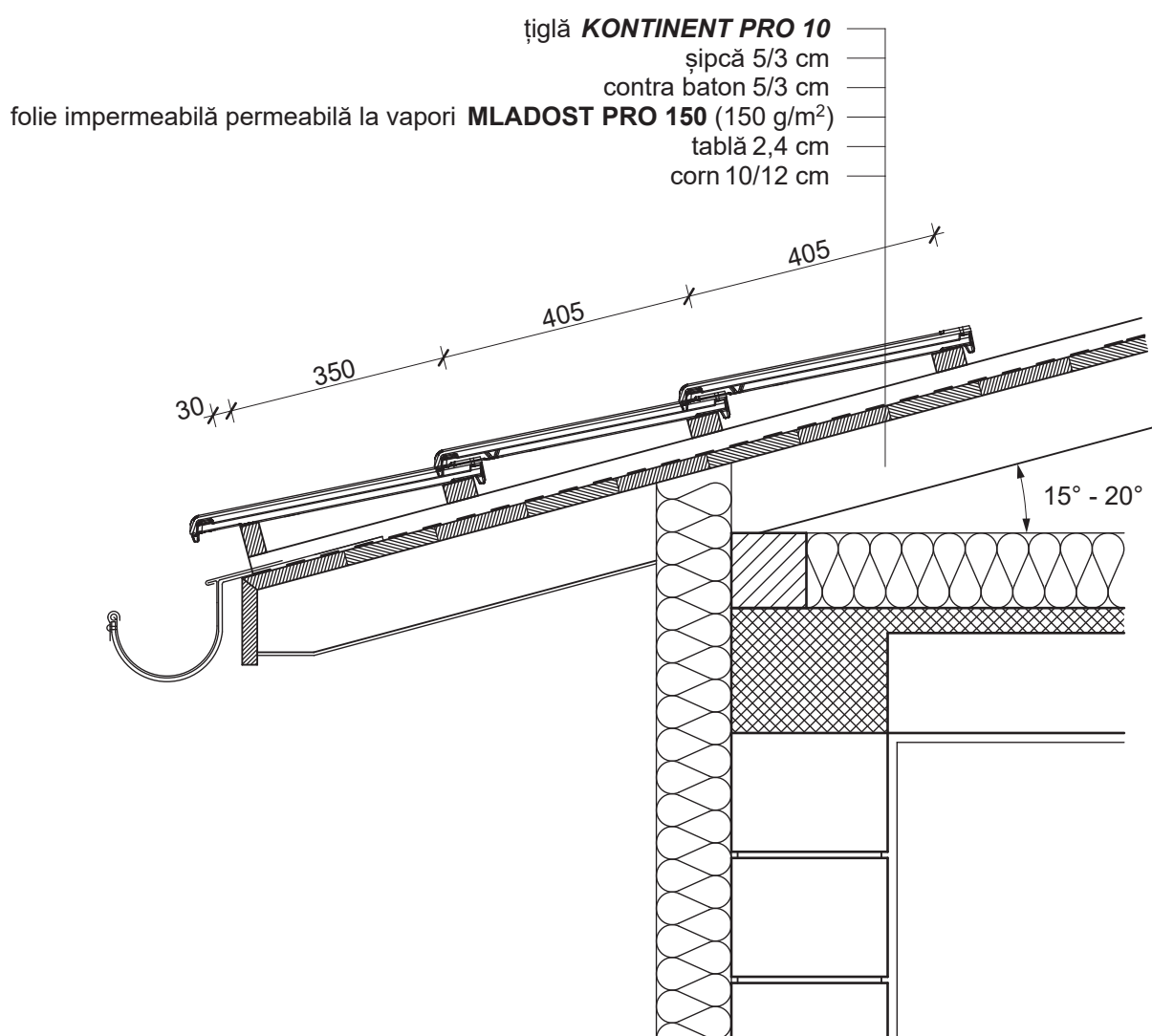

- Folie pentru acoperiș **MLADOST PRO 150** greutate 150 g/m²
membrana multistrat: - partea inferioară permeabilă la vapori
- partea superioară impermeabilă
- Așezarea foliei - paralel cu streșina
- Îndoți 10 - 15 cm
- O bandă de etanșare este plasată sub șipcă
- Măsuri de siguranță - scară pentru mers pe acoperiș

MLADOST

ECHIPAMENTE DE ACOPERIȘ

MLADOST

Banda Ventilare Coama

Un element universal pentru construcția uscată a crestelor care permite aerisirea sub caneluri. Pe marginea de pe ambele părți ale benzii de creastă există benzi autoadezive pentru fixarea pe țigla acoperișului.

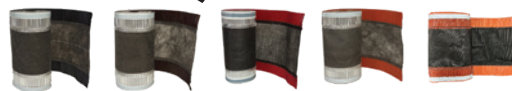

MLADOST

Mâner pentru Șipca Crestată Slemeno

Element pentru fixarea șipcilor crestate. Cu utilizarea și plasarea corectă, se obține o linie corectă și dreaptă a coamei.



MLADOST

Clemă coamă PRO și NATUR

Un element metalic utilizat pentru fixarea plăcilor de coamă în procesul de instalare uscată.



MLADOST

Opritor de zăpadă din metal PRO și NATUR

Previne apariția avalanșelor, destinate modelelor Continent PRO, Tradițional PRO, Horizont PRO, Continent NATUR și Tradițional NATUR.



MLADOST

Folie de acoperiș 150g

Foliile impermeabile parapermeabile pentru acoperiș permit uscarea adecvată a structurii și a materialelor de izolare, crește proprietățile de izolare termică, prelungește durata de viață a structurii, împiedică pătrunderea dăunătorilor.

MLADOST

Banda anti păsări

La orificiile inferioare ale acoperișului se folosește o plasă pentru păsări, previne intrarea păsărilor și insectelor în structura acoperișului.



MLADOST

Set de ventilație

Setul de ventilație va asigura funcționalitatea și durabilitatea acoperișului dumneavoastră. Conține o țiglă de aerisire din cauciuc, o conductă de ventilație și un furtun de ventilație. Previne pătrunderea și deteriorarea cauzată de umiditate. Este adaptabil la toate modelele de țigla Mladost PRO.



MLADOST

Pieptene pentru picurare

Este folosit ca element care permite aerisirea în zonele streșinii acoperișului și previne trecerea rozătoarelor, pasărilor și insectelor mari pe sub suprafața acoperișului. Prin utilizarea acestor elemente, acoperișul dumneavoastră va fi pe deplin funcțional și sigur.



MLADOST

Placa de început

Este folosită pentru a închide coamele acoperișurilor înclinate.

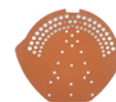



1911



MLADOST

COROANA FIECĂREI CASE

April 2026.

IGM MLADOST D.O.O. LESKOVAC
16000 Leskovac, Puškinova bb
Tel: +381 (0)16 265 826
Fax: +381(0)16 251 553
Email: prodaja@mladost.co.rs



mladost.co.rs/ro

ȚIGLĂ ANGOBATĂ A NOII GENERAȚII