

KATALOGU I PRODUKTEVE
SISTEME PËR ÇATI

1911

MLADOST
KURORA E ÇDO SHITËPIE





IGM MLADOST LIDER NË RAJON

Mladost është një nga prodhuesit më të mëdhenj dhe më të rëndësishëm të materialeve ndërtimore në rajonin e Ballkanit dhe Evropës Juglindore me traditë mbi 115 vjet.

Emër i njohur në treg, sinonim për tjegulla dhe blloqe ndërtimi dhe konstruksioneve ndërkatore prej argjile, të cilat përveç prezencës në tregun vendas, jemi prezent edhe në shumë tregje : Maqedoni, Bullgari, Rumani, Shqipëri, Bosnjë dhe Hercegovinë, Sllovakia, Mal të Zi, Rusi, Poloni, Gjermani, Francë dhe Belgjikë, ku përdoruesit janë të kënaqur me cilësinë.



PRODHIM MODERN

MLADOST zotëron pesë impiante prodhimi: dy impiante në Leskovac, një Stallaq, Malla Pllanë dhe Vllasotincë. Investime të mëdha, në të gjitha fabrikat, ku janë montuar pajisjet me teknologji moderne, me lëndën e parë cilësore dhe me ekip profesional, prodhojmë prodhime të cilat plotësojnë kërkesat më të rrepta për ndërtim cilësor, ekonomik dhe të thjeshtë.

- 115 vjet traditë
- Numër 1 në rajon në prodhimin e produkteve argjilore
- Më shumë se 650 punonjës
- 50 vjet garanci

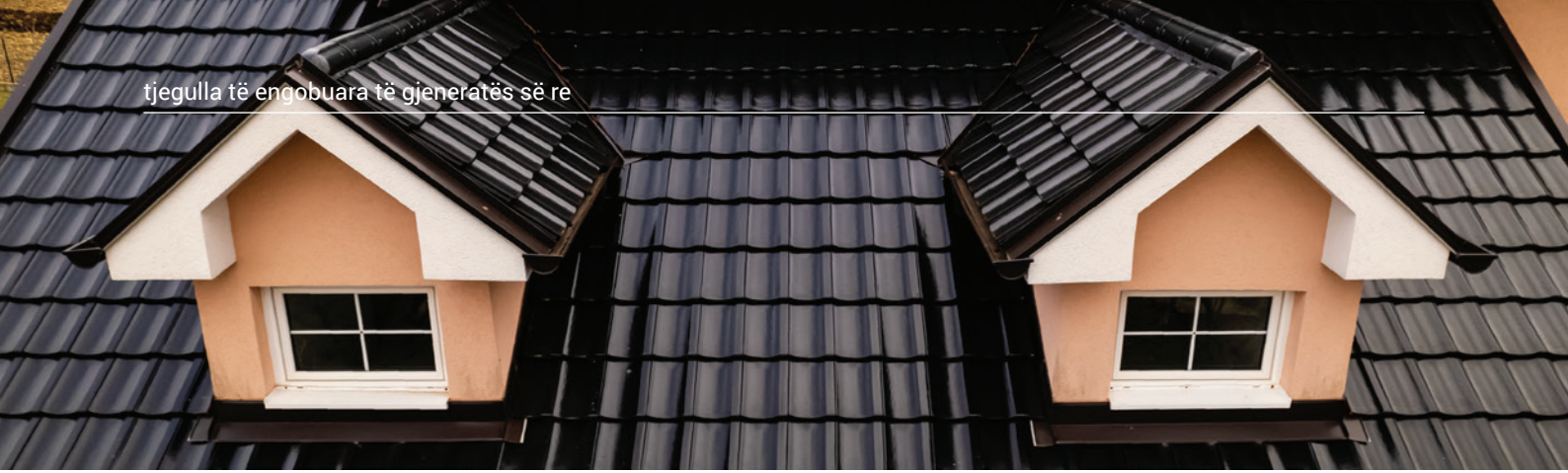

TJEGULLA TË ENGOBUARA TË GJENERATËS SË RE

Tjegulla Mladost PRO është tjegull Premium e formatit të madh, sipërfaqja e së cilës është e pasuruar dhe e inpregnuar me engobe me ngjyra të ndryshme (të zezë, kafe dhe të kuqe). Tjegullat e engobuara me linja të thella të dyfishta plotësojnë puthitje të plotë në sipërfaqen e çatisë. Prodhohen në impiantin e ri me teknologjinë moderne. Presohen me kallëpe allçie që i jep linja të përkryera të mprehta dhe elegante. Prodhim nga argjila me cilësi të lartë dhe garanci qëndrueshmërie prej 50 vitesh.

MLADOST rekomandon përdorimin e elementeve speciale të prodhuara nga qeramika. Kjo rezulton me sistemin e quajtur "Sistemi i çatisë MLADOST". Sistemi që i jep çatisë me të gjitha elementet, funksion që të reziston në të gjitha ndikimet mjedisore dhe nuk tregon konsumim të materialit, madje edhe pas dekadash ekspozimi ndaj ndikimeve atmosferike. Ju ofrojmë elemente të veçanta të përshtatur me modelin e tjegullave në të gjitha ngjyrat e disponueshme dhe sipërfaqet mat dhe me shkëlqim.

TË DIZAJNUARA ME ZGJUARËSI NË ÇDO DETAJ
Elementet e veçanta nevojiten për funksionim të detajuar të sipërfaqes së çatisë. Përveç sistemit të aksesorëve me fiksime, ekzistojnë aksesorë për zonat bazë të çatisë në kreshtë dhe në skajet anësore. Sistemet e lidhjes të elementëve në çati dhe sistemet e mbrojtjes nga dëbora janë bërë nga materiale të tjerë.

PËRPARËSITË E SISTEMIT TË ÇATISË MLADOST

- Sistemi i kompletuar i çatisë i ka të gjithë elementet qeramike dhe jo qeramike
- Elementet e veçanta janë të projektuara për modelin e tjegullave sipas formës dhe ngjyrës
- Tjegullat e vendosura në çati janë jashtëzakonisht rezistente dhe zgjasin me shekuj
- Gjeometri perfekte me veti të shkëlqyera teknike
Format i madh 10 copë/m² montohem thjeshtë dhe shpejtë
- Prodhime me porosi për projekte individuale ndërtimore
- Pajisje shtesë joqeramike për zona të veçanta funksionimi

Presohet me kallëpe allçie, që i jep linja të përkryera të mprehta dhe elegante.



ELEMENTE TË VEÇANTA

Të bëra nga argjila.

Për çati të përsosura.

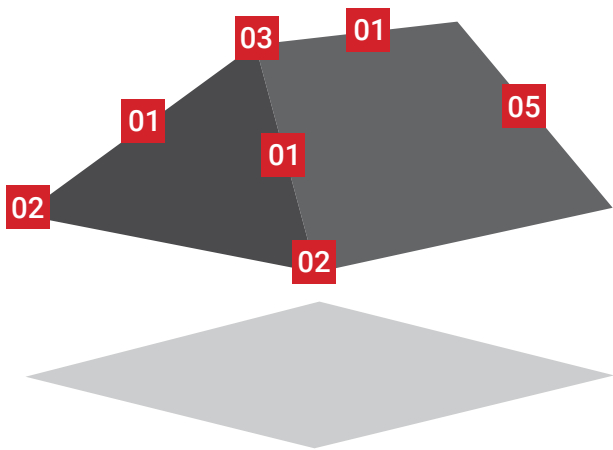

SISTEMI I ÇATISË MLADOST

Vetëm sistemi i plotë për çati me qeramikë, nga streha deri në kreshtë, garanton performancën e përgjithshme të tjegullave qeramike MLADOST. Njësi unike e pamposhtur me formë dhe funksion, e cila u reziston të gjitha ndikimeve atmosferike dhe nuk shfaq asnjë anomali në material, madje edhe pas disa dekadash. Tjegulla Mladost PRO është në tre ngjyra e kuqe, kafe dhe e zezë në mat dhe me shkëlqim.

ELEMENTE TË VEÇANTA

Sistemi i kompletuar Mladost për çati përbëhet edhe nga elementë të veçantë të çatisë si kulmorët, kulmorët përfundimtare, kulmorët fillestar, elementet përfundimtare, mbajtësit e borës, tjegullat ventiluese të gjitha disponohen në ngjyrën e tjegullave të çatisë.

AKSESORË PËR ÇATI

Mladost gjithashtu ofron aksesorë për çati që nevoiten për sistemin e çatisë Mladost: shirita për kurore dhe kreshtë, kapëse për kulmorë, mbajtëse për listelat e kurores dhe kreshtës, rrjeta për mbrojtje nga zogjët, membranë për çati, etj.

01 Kulmor



02 Kulmor Fillestar



03 Kulmor Trekëndor



04 Element Përfundimtarë Majtas







05 Element Përfundimtarë Djathtas





KONTINENT PRO 10[®]

DINAMIKE, ELEGANTE, ME LINJA MODERNE

-  **Dizajni:** kombinim i dizajnit bashkëkohor dhe modern
-  **Efekti i sipërfaqes:** linja të drejta që japin elegancë për gjithmonë
-  **Teknologjia:** me teknologjinë më të fundit dhe Engoben më cilësore, tjegullat PRO ofrojnë ndjenjë sigurie dhe qëndrueshmërie për gjeneratat e ardhshme
-  **Aplikimi:** mund të aplikohet për të gjitha llojet e çative me pjerrësi nga 15 deri në 45 gradë
-  **Garancia:** 50 vjet



MLADOST KONTINENT PRO 10 / E ZEZË / SHKËLQYESE



MLADOST KONTINENT PRO 10 / E ZEZË / MAT



MLADOST KONTINENT PRO 10 / KAFE / SHKËLQYESE



MLADOST KONTINENT PRO 10 / KAFE / MAT

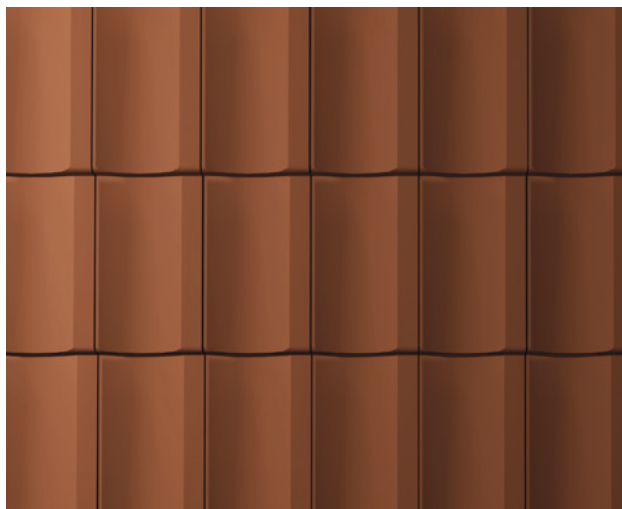

MLADOST KONTINENT PRO 10 / E KUQE / SHKËLQYESE



MLADOST KONTINENT PRO 10 / E KUQE / MAT



MLADOST KONTINENT PRO 10

SHKËLQYESE





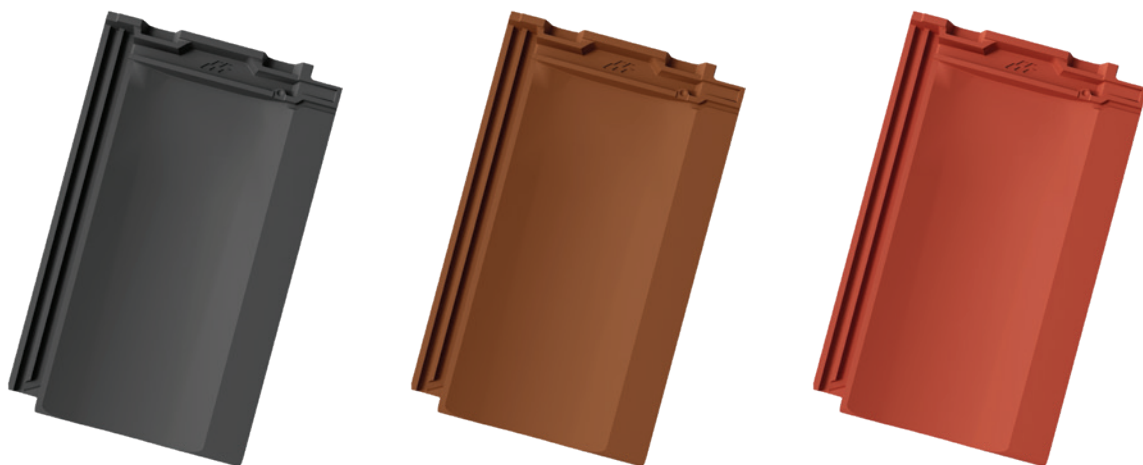

MAT





TRADICIONAL PRO 10[®]

KOMBINIM I TRADITËS DHE TEKNOLOGJISË MODERNE

-  **Dizajni:** pamje tradicionale në hap me teknologjinë e re të prodhimit
-  **Efkti i sipërfaqes:** klasike e thjeshtë për të gjitha gjeneratat
-  **Teknologjia:** me teknologjinë të fundit dhe Engoben cilësore, tjegullat PRO ofrojnë ndjenjë sigurie dhe qëndrueshmërie për gjeneratat e ardhshme
-  **Aplikimi:** mund të aplikohet për të gjitha llojet e çatave me pjerrësi nga 15 deri në 45 gradë
-  **Garancia:** 50 vjet



MLADOST TRADICIONAL PRO 10 / E ZEZË / SHKËLQYESE **MLADOST TRADICIONAL PRO 10** / E ZEZË / MAT



MLADOST TRADICIONAL PRO 10 / KAFE / SHKËLQYESE **MLADOST TRADICIONAL PRO 10** / KAFE / MAT



MLADOST TRADICIONAL PRO 10 / E KUQE / SHKËLQYESE **MLADOST TRADICIONAL PRO 10** / E KUQE / MAT

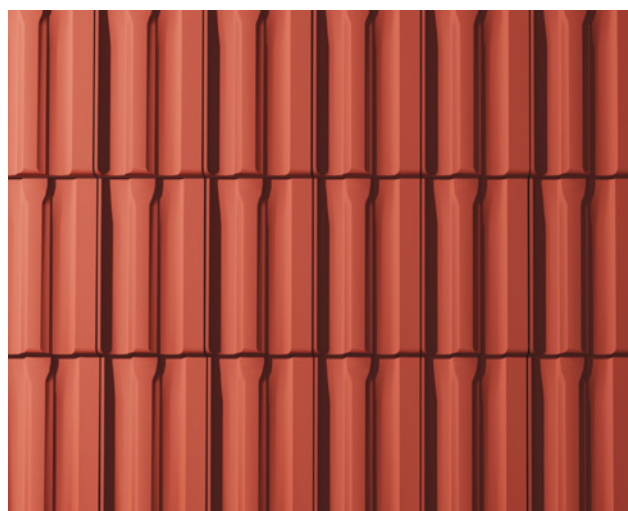

MLADOST TRADICIONAL PRO 10

SHKËLQYESE



MAT



MLADOST

TRADICIONAL PRO 10



Tradicional PRO 10 është Model Premium i tjegullave të formatit të madh e prodhuar në impiantin e ri me teknologji moderne. Falë kallëpeve prej allçie në të cilët presohet, përpunimi përfundimtar i jashtëzakonshëm. Duke pasur parasysh se çdo tjegull piqet veçmas në "H - kasete" në mbi 1030°C, e njëjta karakterizohet me gjeometri të përsosur dhe me vetitë teknike të shkëlqyera. Falë këtyre karakteristikave, përshtatet në mënyrë të përkryer dhe mbyll sipërfaqen e çatisë. Prodhohet në ngjyrë të zezë, kafe dhe të kuqe, prej të cilave secila vjen në dy variante reflektimi: mat dhe me shkëlqim. Karakteristike me zhvendosje horizontale dhe vertikale, e cila "përshtatet" në konstruksione të ndryshme, të montuara në çati (me hapësirat e listelave në çati).



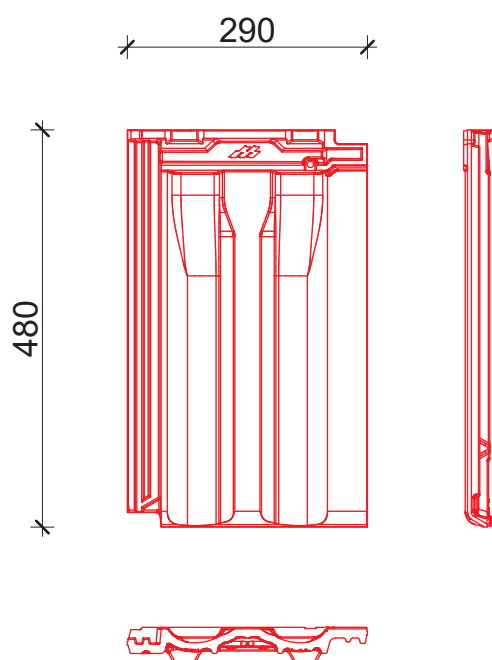

-  Masa: 3.85 kg
-  Gjatësia: 480 mm
-  Gjerësia: 290 mm
-  Gjatësia mbuluese: 40.7 cm
-  Gjerësia mbuluese: 25 cm
-  Konsumi për m²: 10 copë
-  Copë në paletë: 280 copë
-  Pesha e paletës: 1.120 - 1.140 kg
-  Pjerrësia minimale e çatisë: 15° (*shih faqen 33)
-  Distanca ndërmjet listelave: 36.5 - 40.5 cm





HORIZONT PRO 10[®]

THJESHTËSI E RAFINUAR E LINJAVE TË RRUMBULLAKOSURA

-  **Dizajni:** linja të rrumbullakosura që ofrojnë elegancë unike
-  **Efkti i sipërfaqes:** eleganca dhe pamja në sipërfaqen e çatisë shihet nga larg
-  **Teknologjia:** me teknologjinë më të fundit dhe Engoben cilësore, tjegullat Horizont PRO 10 ofrojnë ndjenjë sigurie dhe qëndrueshmërie për gjeneratat e ardhshme
-  **Aplikimi:** mund të aplikohet për të gjitha llojet e çatave me pjerrësi nga 15 deri në 45 gradë
-  **Garancia:** 50 vjet



MLADOST HORIZONT PRO 10 / E ZEZË / SHKËLQYESE



MLADOST HORIZONT PRO 10 / E ZEZË / MAT

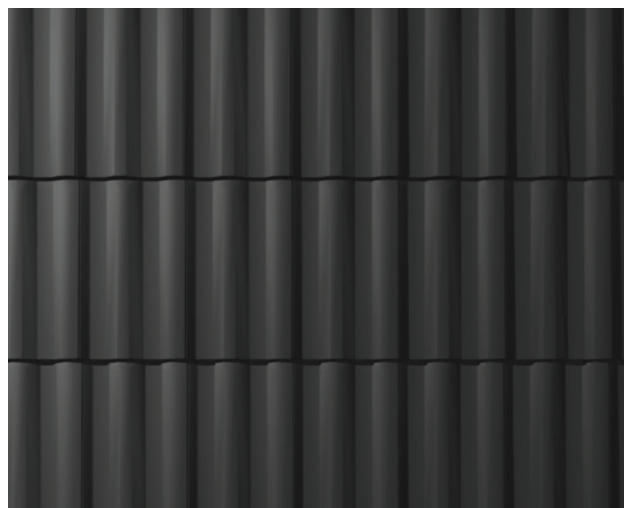

MLADOST HORIZONT PRO 10 / KAFE / SHKËLQYESE

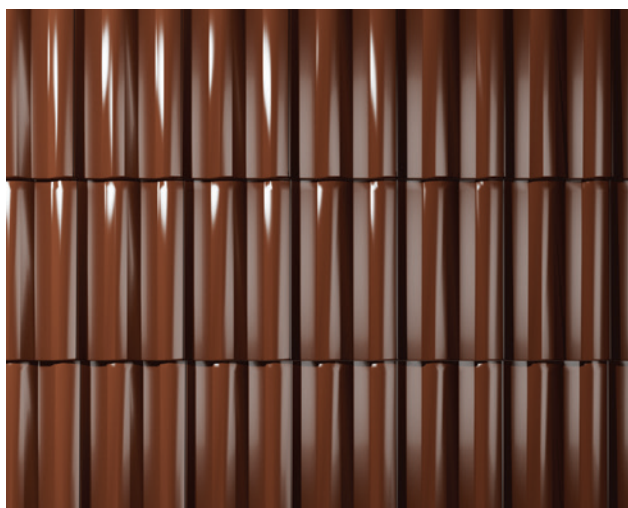

MLADOST HORIZONT PRO 10 / KAFE / MAT

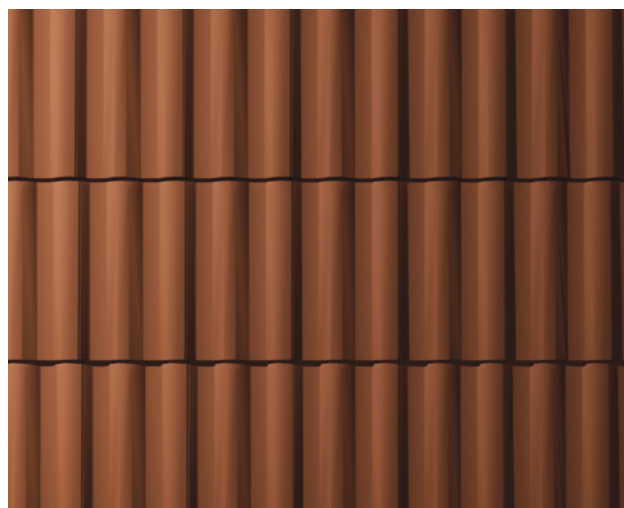

MLADOST HORIZONT PRO 10 / E KUQE / SHKËLQYESE

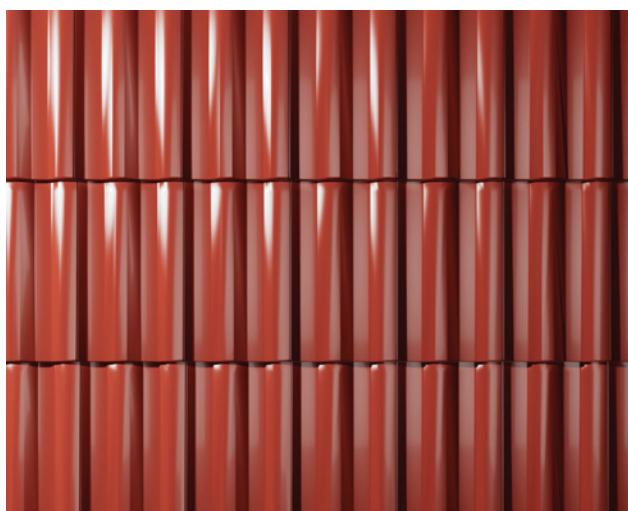

MLADOST HORIZONT PRO 10 / E KUQE / MAT

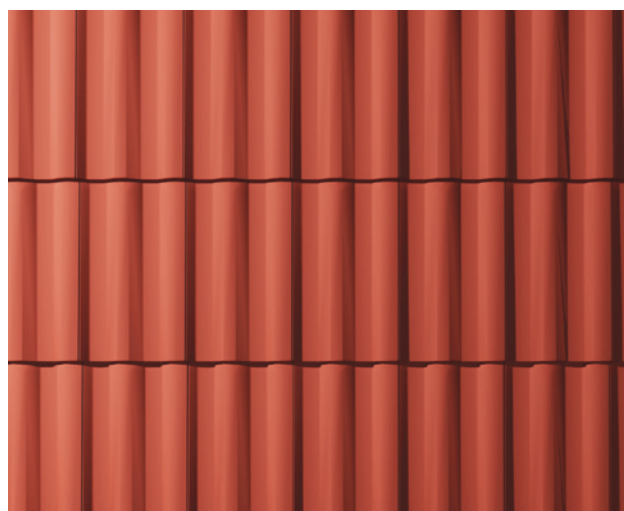

MLADOST HORIZONT PRO 10

SHKËLQYESE



MAT

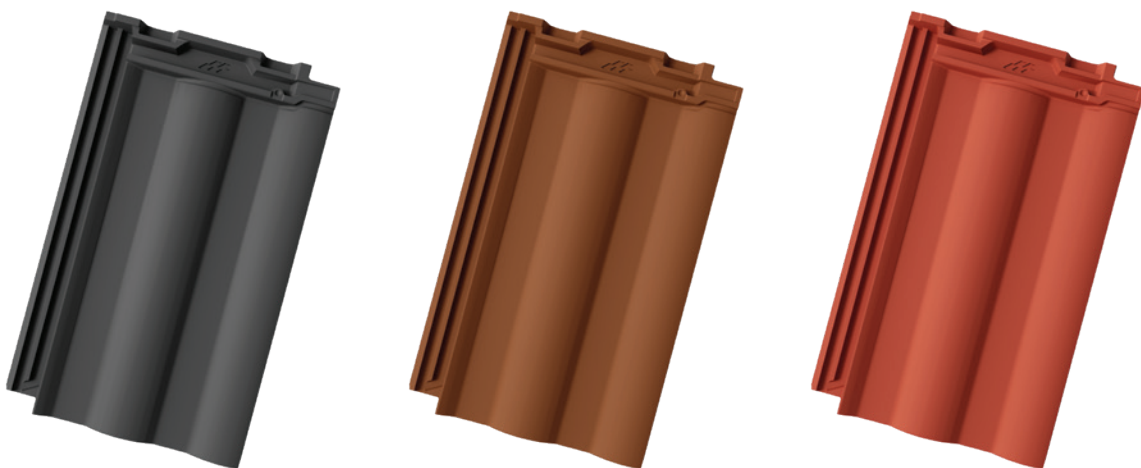

MLADOST

HORIZONT PRO 10



Horizont PRO 10 është model Premium i tjegullave të formatit të madh e prodhuar në impiantin e ri me teknologji moderne. Presohet me kallëpe allçie, dhe i jep linja të përkryera të mprehta. Duke pasur parasysh se çdo tjegull piqet veçmas në "H - kasetta" në mbi 1030°C, e njëjta karakterizohet me gjeometri të përsosur dhe me veti të teknike të shkëlqyera. Falë këtyre karakteristikave, përshtatet në mënyrë të përkryer dhe mbyll sipërfaqen e çatisë. Prodohet në ngjyrë të zezë, kafe dhe të kuqe, prej të cilave secila vjen në dy variante reflektimi: mat dhe me shkëlqim. Ashtu si të gjitha tjegullat MLADOST, karakterizohet me zhvendosje vertikale dhe horizontale e cila "përshtatet" në konstruksionet të ndryshme, të montuara në çati (me hapësirat e listelave në çati).



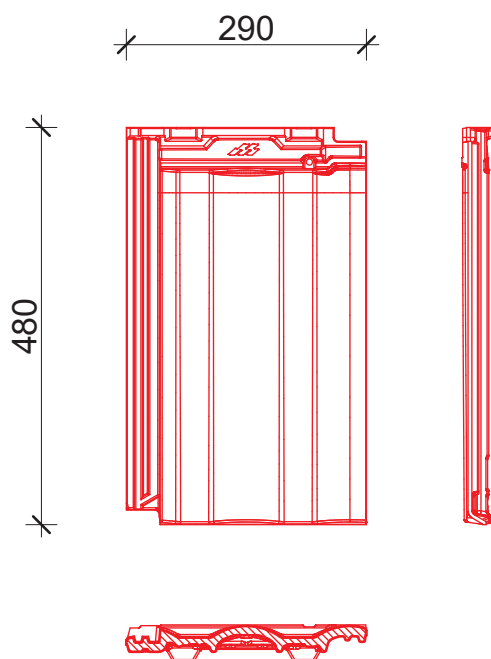

-  Masa: 3.85 kg
-  Gjatësia: 480 mm
-  Gjërësia: 290 mm
-  Gjatësia mbuluese: 40.7 cm
-  Gjerësia mbuluese: 25 cm
-  Konsumi për m²: 10 copë
-  Copë në paletë: 280 copë
-  Pesha e paletës: 1.120 - 1.140 kg
-  Pjerrësia minimale e çatisë: 15° (*shih faqen 33)
-  Distanca ndërmjet listelave: 36.5 - 40.5 cm





MAESTRAL PRO 10[®]

SHARM MESDHETAR, JOSHËS, I NDRYSHËM

-  **Dizajni:** pamje vallzimi, tërheq me dizajnin në mënyrë natyrale me shikim të parë
-  **Efkti i sipërfaqes:** linjat e dalgëzuara theksojnë formën individuale të secilës sipërfaqe të çatisë
-  **Teknologjia:** me teknologjinë bashkëkohore dhe Engoben më cilësore, tjegullat Maestral PRO 10 ofrojnë ndjenjë sigurie dhe qëndrueshmërie për gjeneratat e ardhshme
-  **Aplikimi:** Linjat e thella sigurojnë papërshkueshmëri e ujit edhe në pjerrësi shumë të vogla të çatisë
-  **Garancia:** 50 vjet



MLADOST MAESTRAL PRO 10 / E ZEZË / SHKËLQYESE



MLADOST MAESTRAL PRO 10 / E ZEZË / MAT

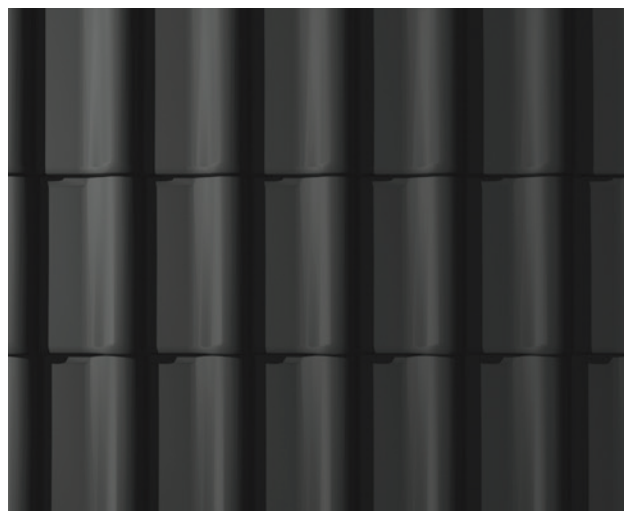

MLADOST MAESTRAL PRO 10 / KAFE / SHKËLQYESE



MLADOST MAESTRAL PRO 10 / KAFE / MAT

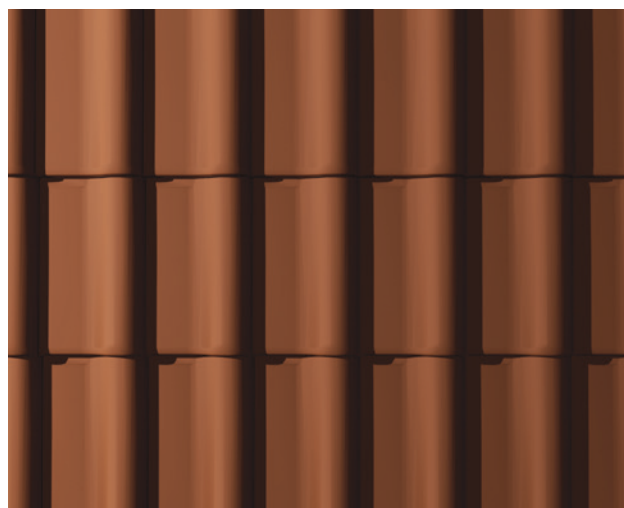

MLADOST MAESTRAL PRO 10 / E KUQE / SHKËLQYESE



MLADOST MAESTRAL PRO 10 / E KUQE / MAT



MLADOST MAESTRAL PRO 10

SHKËLQYESE



MAT



MLADOST

MAESTRAL PRO 10



Maestral PRO 10 është prodhim i ri i krijuar në impiantin e ri me teknologjinë më bashkëkohore. Kallëpet e allçisë ku presohet, tjegullës i japin pamjen përfundimtare të jashtëzakonshme. Duke pasur parasysh se çdo tjegull piqet veçmas në "H - kasete" në mbi 1030°C, e njëjta karakterizohet me gjeometri të përsosur dhe vetitë teknike të shkëlqyera. Falë këtyre karakteristikave, përshtatet në mënyrë të përkryer dhe mbyll sipërfaqen e çatisë. Prodohet në ngjyrë të zezë, kafe dhe të kuqe, të cilat secila vjen në dy varietete reflektimi: mat dhe me shkëlqim.



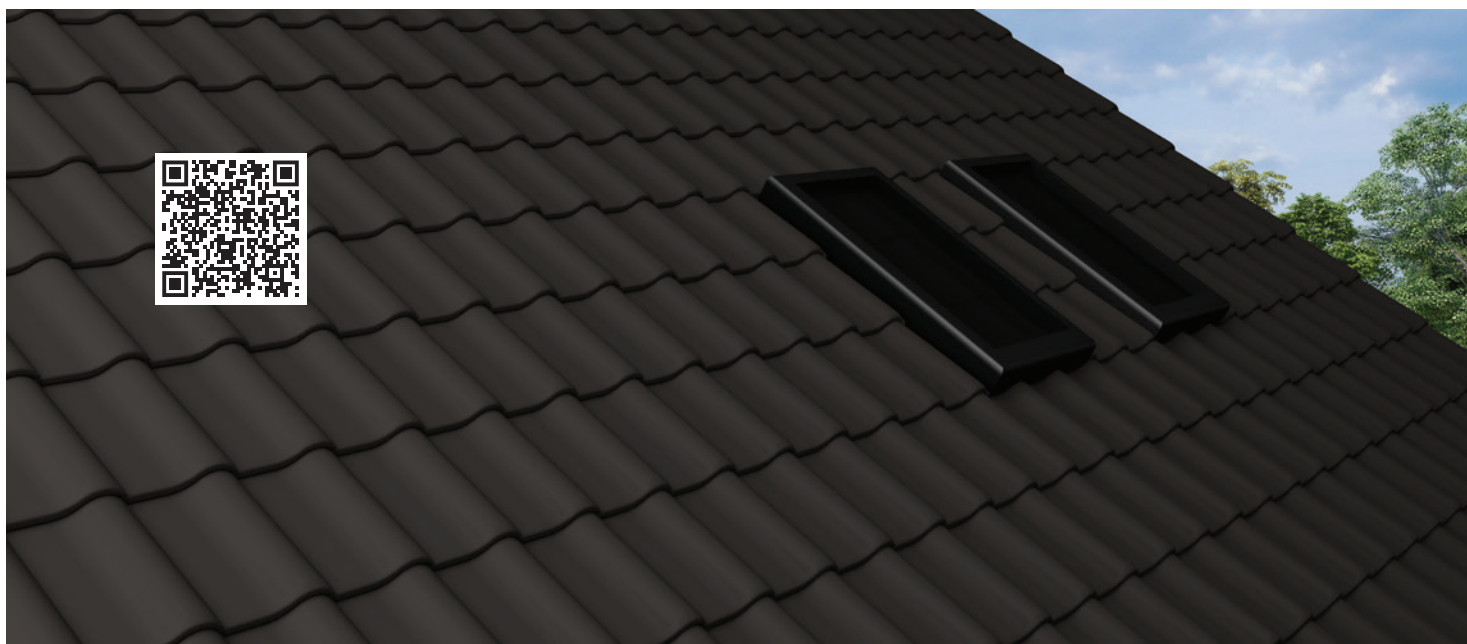
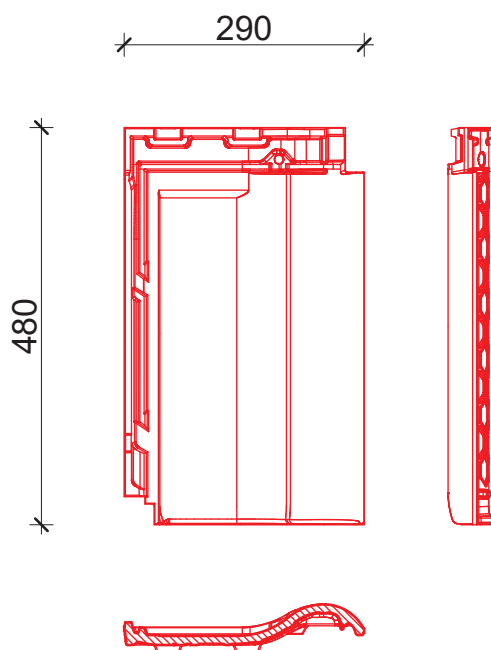

-  Masa: 3.85 kg
-  Gjatësia: 480 mm
-  Gjërësia: 290 mm
-  Gjatësia mbuluese: 40.7 cm
-  Gjerësia mbuluese: 25 cm
-  Konsumi për m²: 10 copë
-  Copë në paletë: 280 copë
-  Pesha e paletës: 1.120 - 1.140 kg
-  Pjerrësia minimale e çatisë: 15° (*shih faqen 33)
-  Distanca ndërmjet listelave: 36.5 - 40.5 cm





FUTURA PRO®

TEKNOLOGJI MODERNE PËR ARKITEKTURË MODERNE

- 
Dizajni: formë e sheshtë dhe precize që krijon linja të pastra të çatisë dhe përshtatet në mënyrë perfekte me konceptet bashkëkohore arkitekturore si dhe me arkitekturën klasike që kërkon thjeshtësi
- 
Efekt i sipërfaqes: sipërfaqe elegante dhe e sheshtë që i jep çatisë një pamje moderne, minimaliste dhe një identitet të fortë vizual
- 
Teknologjia: e prodhuar me teknologjinë më të re dhe engobën më cilësore, Futura PRO ofron rezistencë të lartë, qëndrueshmëri dhe stabilitet afatgjatë të çatisë
- 
Aplikimi: falë sistemit të saktë të lidhjeve, mundëson montim të sigurt dhe mbrojtje të besueshme të çatisë në kushte të ndryshme klimatike
- 
Garancia: 50 vjet



MLADOST FUTURA PRO



E disponueshme në ngjyra:

mat



e zezë antracit kafe



MLADOST FUTURA PRO

- ELEGANT
- SOFISTIKUAR
- INSPIRUES
- KONTEMPORAN



MLADOST FUTURA PRO



Futura PRO është një tjegull me linja të drejta dhe elegante që ndjek plotësisht stilin e shekullit XXI. Struktura e saj e qartë dhe dizajni modern, i kombinuar me teknologjinë më të avancuar të prodhimit dhe përdorimin e engobës më cilësore, i përgjigjet kërkesave të arkitekturës moderne.



Masa: 3.80 kg



Gjatësia: 455 mm



Gjërësia: 274 mm



Gjatësia mbuluese: 39.3 cm



Gjerësia mbuluese: 23.5 cm



Konsumi për m²: 10.8 kom



Copë në paletë: 280 kom

Pesha e paletës: 1.120 - 1.140 kg



Pjerrësia minimale e çatisë: 15°



Distanca ndërmjet listelave: 36 - 38 cm

274

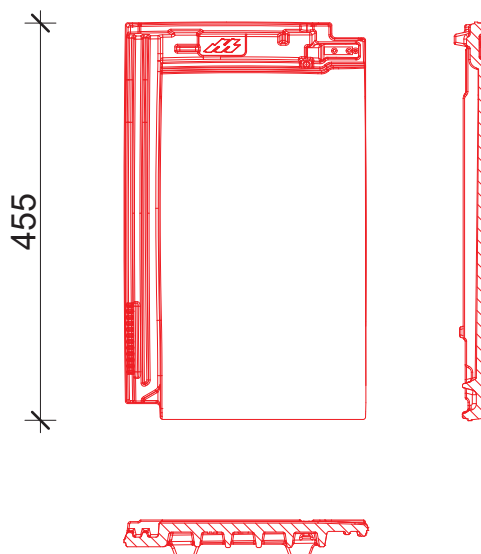

MUNDËSI KOMBINIMI :

Vendosje në rreshta:

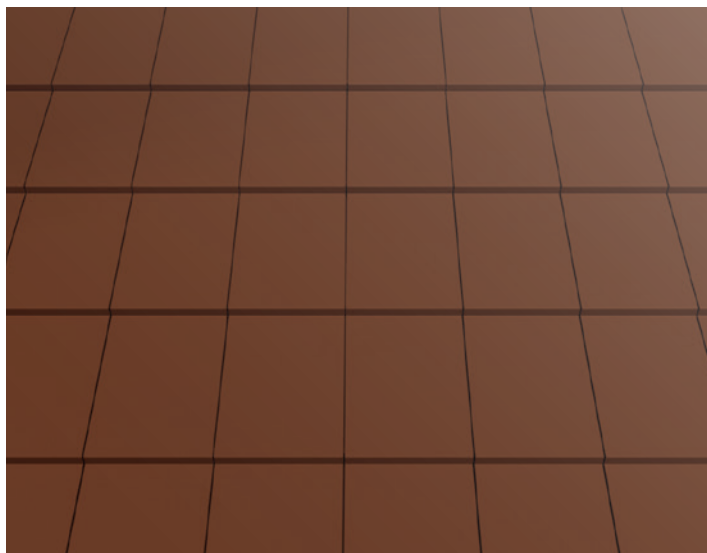





Vendosje me mbivendosje:





KONTINENT NATUR PRO 12[®]

DINAMIKE, ELEGANTE, ME LINJA MODERNE

-  **Dizajni:** kombinim i dizajnit modern dhe bashkëkohor
-  **Efeki i sipërfaqes:** linja të drejta, të theksuara që i japin elegancë të përhershme
-  **Teknologjia:** prodhohet me teknologjinë të fundit në kallëpe allçie në të cilat presohet, pamja përfundimtare e jashtëzakonshme i cili ofron një ndjenjë sigurie dhe qëndrueshmërie për gjeneratat e ardhshme
-  **Aplikimi:** mund të aplikohet për të gjitha llojet e çative me pjerrësi nga 15 deri në 45 gradë
-  **Garancia:** 50 vjet



MLADOST

KONTINENT NATUR PRO 12



Kontinent Natur PRO 12 me version i tjegullës Kontinent ECO. Model tjegullash Premium të cilat prodhohen në impiantin e ri me teknologjinë moderne të prodhimit në kallëpe allçie. Kombinim i traditës të përdorimit të argjilave qeramike me cilësi të lartë të provuara prej dekadash për prodhimin e qeramikës së ashpër me dizajn modern për produkte arkitekturore.

Çatisë së sheshtë i jep efekt estetik të thyerjes së dritës në sipërfaqe pak konkave. Prodohet prej argjilës me cilësi të lartë me garanci qëndrueshmërie prej 50 vitesh.



Masa: 3.1 kg



Gjatësia: 415 mm



Gjërësia: 260 mm



Gjatësia mbuluese: 36.7 cm



Gjerësia mbuluese: 22.6 cm



Konsumi për m²: 12 copë



Copë në paletë: 320 copë

Pesha e paletës: 1.025 - 1.040 kg



Pjerrësia minimale e çatisë: 15° (*shih faqen 33)



Distanca ndërmjet listelave: 33.5 - 36.5 cm

260



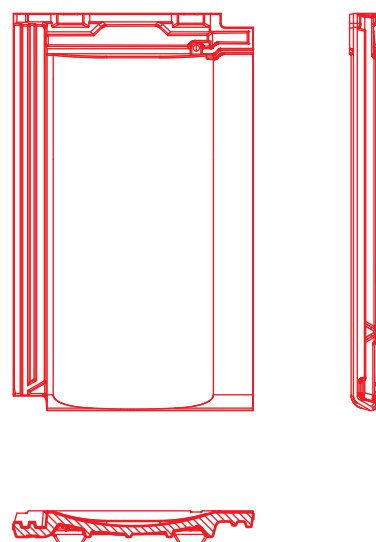

415





TRADICIONAL NATUR PRO 12[®]

KOMBINIM I TRADITËS DHE TEKNOLOGJISË MODERNE

-  **Dizajni:** pamje tradicionale e prodhuar me teknologjinë e re
-  **Efeki i sipërfaqes:** klasik i thjeshtë për të gjitha gjeneratat
-  **Teknologjia:** prodhohet me teknologjinë të fundit në kallëpe allçie në të cilat presohet, prodhimi final i jashtëzakonshëm i cili ofron ndjenjë sigurie dhe qëndrueshmërie për gjeneratat e ardhshme
-  **Aplikimi:** mund të aplikohet për të gjitha llojet e çatave me pjerrësi nga 15 deri në 45 gradë
-  **Garancia:** 50 vjet



MLADOST**TRADICIONAL NATUR PRO 12**

Tradicional Natur PRO 12 është version i përmirësuar i tjegullave Tradicional ECO. Paraqet tjegull Premium të cilat prodhohen në impiantin e ri me teknologji moderne të prodhimit në kallëpe allçie.

Tjegulla me formë estetike tradicionale, me brazda të dyfishta dhe kanale të dyfishta në sipërfaqen e sipërme e cila ofron rezistencë të lartë mekanike dhe siguri ndaj kushteve atmosferike. Prodhuar prej argjilës me cilësi të lartë me garanci qëndrueshmërie prej 50 vitesh.



Masa: 3.1 kg



Gjatësia: 415 mm



Gjërësia: 260 mm



Gjatësia mbuluese: 36.7 cm



Gjerësia mbuluese: 22.6 cm

Konsumi për m²: 12 copë

Copë në paletë: 320 copë



Pesha e paletës: 1.025 - 1.040 kg



Pjerrësia minimale e çatisë: 15° (*shih faqen 33)



Distanca ndërmjet listelave: 33.5 - 36.5 cm

260

415

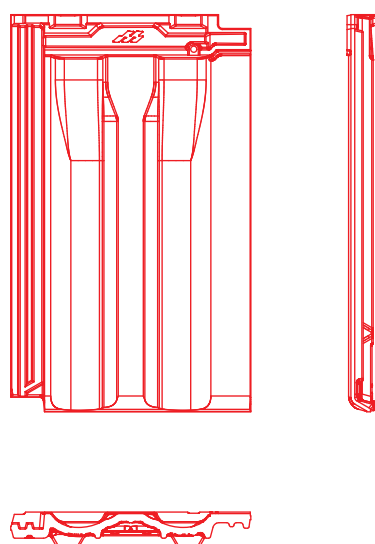

MLADOST

ELEMENTE SPECIALE PRO 10

MLADOST

Tjegulla ventiluese PRO 10

SHKËLQYESE



MAT

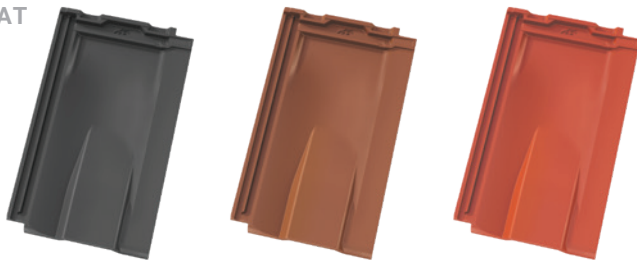

Është destinuar për ajrosje efikase të çatisë, e cila ndihmon në anulimin e kondensimit dhe grumbullimit të lagështirës. Me impregnimin e sipërfaqes së sipërme me engobe, përfitojmë ngjyra të bukura dhe të qëndrueshme në variante mat dhe me shkëlqim. Jetëgjatësia e provuar e shërbimit të tjegullave në çati dhe elementëve specialë është mbi 50 vjet. Përshtatet me të gjitha modelet e tjegullave MLADOST PRO dhe për shkak të kësaj, çatia do të duket vizualisht si e tërësi e bukur dhe harmonike.

Mënyra e aplikimit:

Në varësi të kushteve klimatike dhe kushteve teknike, pjerrësia e çatisë parashikohet nga 15° deri në 22°.

Masa: 4.10 kg

Gjatësia: 480 mm

Gjërësia: 290 mm

Gjatësia mbuluese: 40.7 cm

Gjerësia mbuluese: 25 cm

Konsumi për m²: 10 copë

Pjerrësia minimale e çatisë: 15°

Copë në paletë: 140 copë

Pesha e paletës: 610 kg

MLADOST

Kulmor fillestar PRO 10

Është një element special në sistemin e çatisë, i cili ndërthur formën dhe funksionalitetin, duke arritur mbrojtjen më të mirë në kushte ekstreme të motit.

Masa: 3.18 kg
Gjatësia: 390 mm
Gjërësia: 205 mm
Copë në paletë: 32 copë
Pesha e paletës: 120 kg



MLADOST

Kulmorë i brinjëzuar PRO 10

Është element special, i cili së bashku me mbulesat e çatisë e bën konstruktionin e çatisë unik dhe afatgjatë. Me dizajnin unik në kombinim me tjegullat të cilësisë PRO i siguron sipërfaqes së çatisë uniformitet estetik dhe funksionalitet absolut.



Masa: 3.42 kg
 Gjatësia: 385 mm
 Gjërësia: 210 mm
 Konsumi (copë/m): 2.8 copë
 Copë në paletë: 160 copë
 Pesha e paletës: 575 kg

MLADOST

Kulmori trekëndor i brinjëzuar PRO 10

Element i veçantë i cili ndërthur konstruktionin e çatisë, çative të projektuara ndryshe, me dizajn unik në kombinim me tjegullat cilësore PRO i siguron sipërfaqes së çatisë uniformitet estetik dhe funksionalitet absolut.

Masa: 3.14 kg
 Copë në paletë: 24 copë
 Pesha e paletës: 110 kg



MLADOST

Element Përfundimtarë majtas dhe djathtas PRO 10

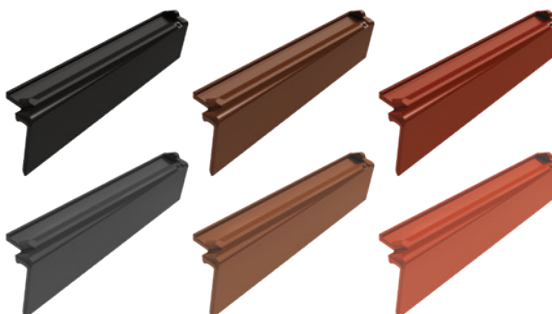
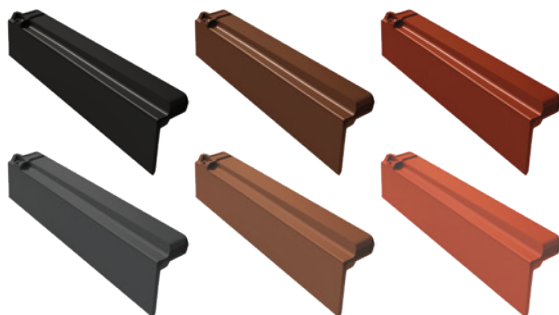

Element fasonike përdoren në sistemin e çatisë në vend të fletave kundër erës, ndërsa me tjegulla dhe elemente të tjera shoqëruese përbëjnë një tërësi unike të çatisë.

Masa: 2.50 kg; Gjatësia: 480 mm
 Konsumi (copë/m): 2.5 copë
 Copë në paletë: 84 copë
 Pesha e paletës: 235 kg

MLADOST

ELEMENTE SPECIALE FUTURA PRO

MLADOST

Tjegulla ventiluese FUTURA PRO

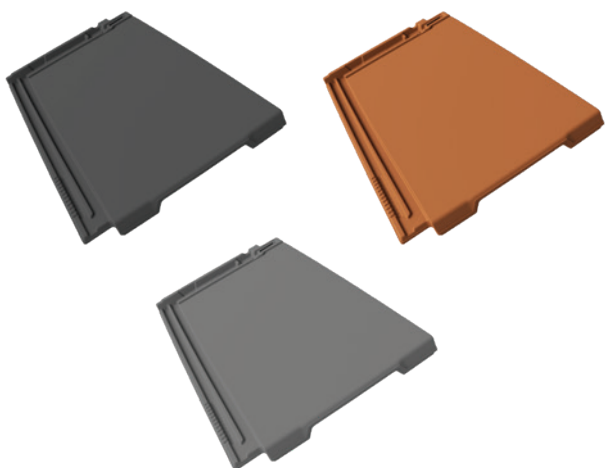

Është e dedikuar për ventilimin efikas të çatisë, duke eliminuar mundësinë e kondensimit dhe grumbullimit të lagështisë. Me trajtimin e sipërfaqes së sipërme me engobë, përftohen elemente speciale me ngjyra të bukura dhe të qëndrueshme, në variante me shkëlqim dhe mat. Jetëgjatësia e provuar e tjegullave dhe elementeve speciale është mbi 50 vjet.

Mënyra e përdorimit:

Në varësi të kushteve klimatike dhe teknike, projektohet pjerrësia e çatisë nga 15° deri në 22°.

Masa: 4.10 kg

Gjatësia: 480 mm

Gjërësia: 290 mm

Gjatësia mbuluese: 40.7 cm

Gjerësia mbuluese: 25 cm

Konsumi për m²: 10 copë

Pjerrësia minimale e çatisë: 15°

Copë në paletë: 140 copë

Pesha e paletës: 610 kg

MLADOST

Gjysmë tjegulla FUTURA PRO

Modeli i gjysmë tjegullës për FUTURA PRO vendoset në mënyrë që bashkimet e tjegullave të mos përputhen, por të zhvendosen për gjysmën e gjerësisë së tjegullës. Përputhja e rreshtave të tjegullave në përfundimin e strehës arrihet me vendosjen e gjysmë tjegullës.

Masa: 2 kg

Gjatësia: 455 mm

Gjërësia: 155 mm

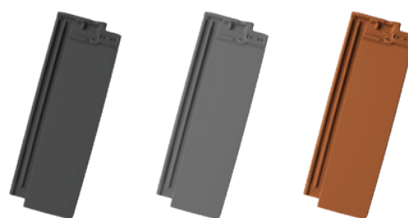

MLADOST

Fillimi i kulmit FUTURA PRO

Element special në sistemin e çatisë që lidh formën dhe funksionalitetin, duke siguruar mbrojtjen më të mirë në kushte ekstreme atmosferike.

Masa: 3 kg

Gjatësia: 375 mm

Gjërësia: 225 mm

Copë në paletë: 32 copë

Pesha e paletës: 125 kg



MLADOST

Kulmi FUTURA PRO

Element special që së bashku me mbulesat e çatisë e bën konstruksionin e çatisë unik dhe afatgjatë. Me dizajnin e tij unik dhe në kombinim me tjegullat e cilësisë PRO, siguron uniformitet estetik dhe funksionalitet absolut të sipërfaqes së çatisë.

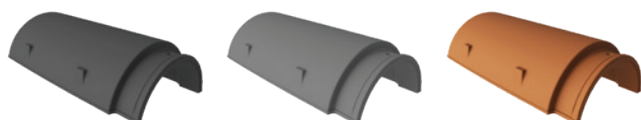

Masa: 3.42 kg
 Gjatësia: 385 mm
 Gjërësia: 210 mm
 Konsumi (copë/m): 2.8 copë
 Copë në paletë: 160 copë
 Pesha e paletës: 575 kg

MLADOST

Kulm treshe FUTURA PRO

Element special që lidh konstruksione çatie me dizajne të ndryshme. Me dizajnin e tij unik dhe në kombinim me tjegullat e cilësisë PRO, siguron uniformitet estetik dhe funksionalitet absolut të sipërfaqes së çatisë.

Masa: 3.75 kg
 Copë në paletë: 25 copë
 Pesha e paletës: 115 kg



MLADOST

Element përfundimtar – majtas dhe djathtas FUTURA PRO



Element profilues që përdoret në sistemin e çatisë në vend të listelës kundër erës, dhe së bashku me tjegullat dhe elementet e tjera shoqëruese krijon një tërësi unike të çatisë.

Masa: 2.35, 2.36 kg; Gjatësia: 470, 455 mm
 Konsumi (copë/m): 2.6 copë
 Copë në paletë: 84 copë
 Pesha e paletës: 230 kg

MLADOST

ELEMENTE SPECIALE NATUR PRO 12

MLADOST

Tjegulla ventiluese NATUR PRO 12



Tjegullat ventiluese përdoren për ajrosje efikase të çatisë e cila eliminon shfaqjen e kondensimit dhe grumbullimin e lagështisë.

Ato vendosen:

- për hyrjen e ajrit
në rreshtin e dytë nga poshtë (nga streha)
- për daljen e ajrit
në rreshtin e dytë nga poshtë (nga kreshta)

Masa: 3.24 kg

Gjatësia: 415 mm

Gjërësia: 260 mm

Gjatësia mbuluese: 36 cm

Gjerësia mbuluese: 22 cm

Pjerrësia minimale e çatisë: 15°

Copë në paletë: 168 copë

Pesha e paletës: 565 kg

MLADOST

Kulmor fillestar NATUR PRO 12

Kulmor fillestar NATUR PRO 12 element special në sistemin e çatisë ndërthur formën dhe funksionalitetin, duke arritur mbrojtjen më të mirë në kushte ekstreme të motit.

Masa: 3.18 kg

Gjatësia: 390 mm

Gjërësia: 213 mm

Copë në paletë: 32 copë

Pesha e paletës: 125 kg



MLADOST

Kulmori i brinjëzuar NATUR PRO 12



Kulmori i brinjëzuar NATUR PRO 12 është element special, i cili së bashku me elementet që mbulojnë çatinë e bën konstruksionin e çatisë unik dhe afatgjatë.

Masa: 3.3 kg
Gjatësia: 390 mm
Gjërësia: 215 mm
Konsumi (copë/m): 2.8 copë
Copë në paletë: 180 copë
Pesha e paletës: 635 kg

MLADOST

Kulmori trekëndor i brinjëzuar NATUR PRO 12



Kulmori trekëndor i brinjëzuar NATUR PRO 12 është element special i cili ndërthur konstruksionet e çatisë, çative të projektuara ndryshe, me pamje estetike dhe funksion në sistemin e çatisë.

Masa: 3.1 kg
Copë në paletë: 24 copë
Masa paletë: 95 kg

MLADOST

Element Përfundimtarë - majtas dhe djathtas NATUR PRO 12



Elementet përfundimtare NATUR PRO 12 paraqesin elemente dizajni, të cilat përdoret në sistemin e çatisë në vend të fletave kundër erës, ndërsa me tjegulla dhe elemente të tjera shoqëruese përbëjnë tërësi unike të çatisë.

Masa: 2 kg
Gjatësia: 415 mm
Copë në paletë: 182 copë
Pesha e paletës: 385 kg

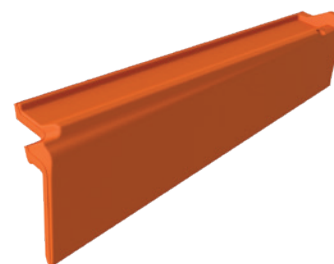

Detaj mbulimi të strehës së çatisë

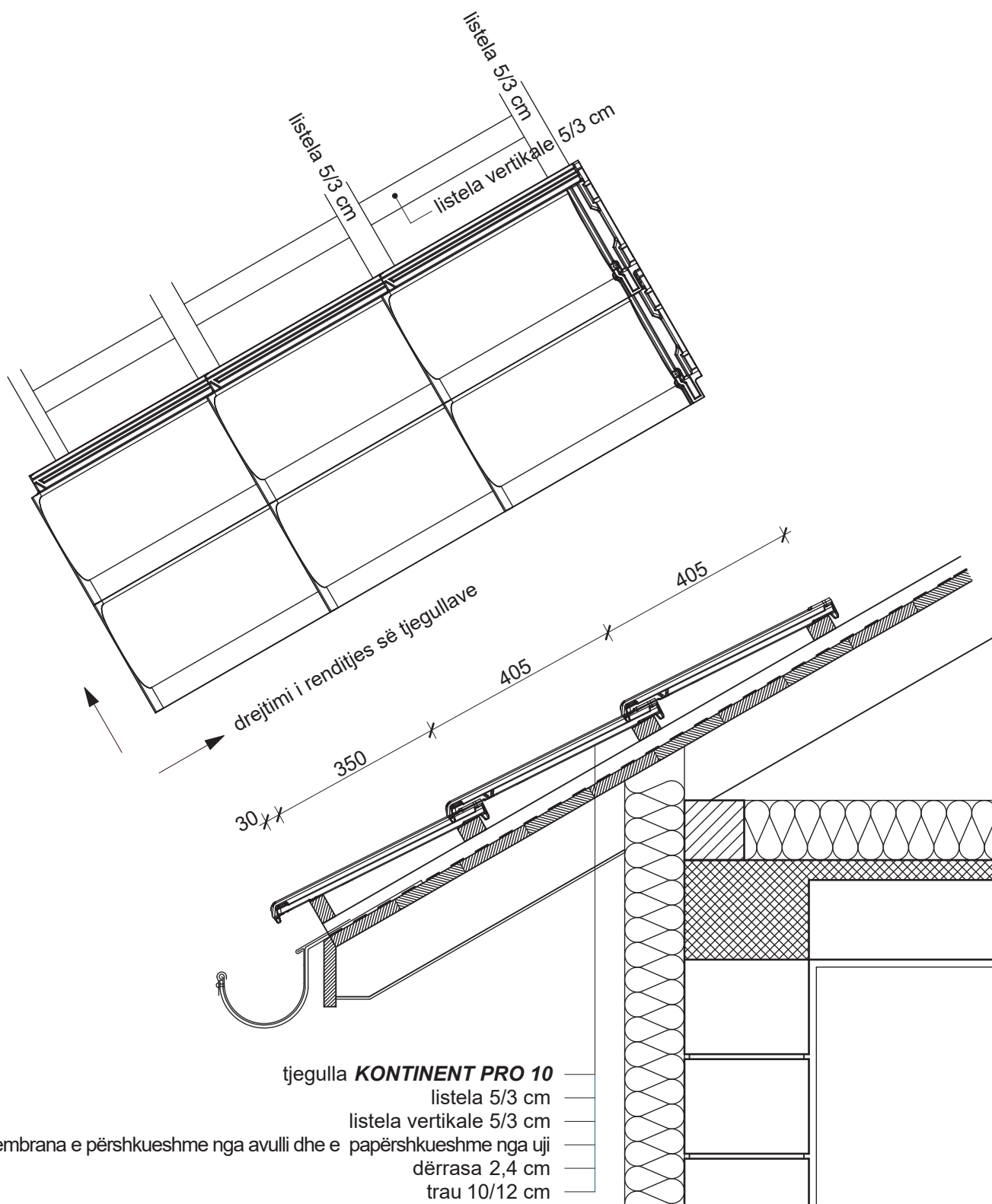

MLADOST

AKSESORË PËR ÇATI

MLADOST

Shirit për kurorën dhe kreshtën

Element universal për montim e thatë të kurorës dhe kreshtës, mundëson ajrosjen nën kulmor. Në skajet e dy anëve të shiritit të kurorës dhe kreshtës gjenden shirita vetëngjithës që fiksohen në tjegulla.

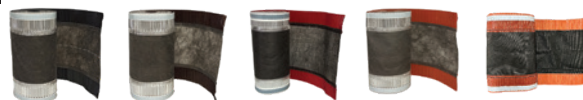

MLADOST

Mbajtës i listelave për kurorë dhe kreshtë

Element për fiksimin e listelave të kurorës dhe kreshtës. Me përdorimin dhe vendosjen e duhur përfitohet një vijë e saktë dhe e drejtë e kulmorëve.



MLADOST

Rrjetë për mbrojtje nga zogjët

Rrjeti për mbrojtje nga zogjët përdoret tek hapjet e poshtme të ventilimit të çatisë, e cila parandalon hyrjen e shpendëve dhe insekteve në strukturën e çatisë.



MLADOST

Kapse për kulmorë PRO dhe NATUR

Element metalik i cili përdoret për fiksimin e kulmorëve të brinjëzuar në procesin e vendosjes së thatë.



MLADOST

Komplet ventilimi

Komplet ventilimi do të sigurojë funksionalitetin dhe jetëgjatësinë e çatisë tuaj. Komplet përfshin një tjegull ventiluese prej gome, tub ventilues dhe një zorrë ventiluese. Parandalon depërtimin dhe dëmet e shkaktuara nga lagështia, i përshtatshëm për të gjitha modelet e tjegullave Mladost PRO.



MLADOST

Mbrojtëse bore metalike PRO dhe NATUR

Parandalon shfaqjen e ortekëve i destinuar për modelet Kontinent PRO, Tradicional PRO, Horizont PRO, Kontinent NATUR dhe Tradicional NATUR.



MLADOST

PVC shirit krehër

Element i cili mundëson ventilim në zonat e ullugeve të çatisë dhe parandalon depërtimin e brejtësve, shpendëve dhe insekteve të mëdha në sipërfaqen e çatisë. Me përdorimin e këtyre elementeve, çatia juaj do të jetë plotësisht funksionale dhe e sigurt.



MLADOST

Membrana për çati 150g

Membrana për çati e papërshkueshme nga uji mundësojnë tharjen e duhur të kontruksionit dhe materialeve izoluese, risin vetitë e izolimit termik, zgjasin jetëgjatësinë e strukturës, parandalojnë depërtimin e dëmtuesve.



MLADOST

Pllaka fillestare

Përdoret për mbylljen e kulmorëve në çatitë me dy ujëra.



FLETË GARANCI



1. Jetëgjatësia e produktit është 50 vjet. IGM MLADOST garanton, tjegullat e dorëzuara në periudhën kohore të specifikuar duhet të plotësojnë kriteret e cilësisë të përcaktuara nga standardi kombëtar SRPS EN 1304.
2. Nëse tjegullat brenda periudhës së garancisë nuk plotësojnë asnjë nga kriteret e karakteristikave të produktit të verifikuara me metodën: rezistenca ndaj ngricave - EN 539:2-2013, rezistenca ndaj ujit - EN 539:1-2006, devijimi nga madhësia e treguar në deklaratën e performancës - EN 1024:2012, ndërsa të cilat ndikojnë rrënjësisht në funksionalitetin e tyre, IGM MLADOST merr përsipër detyrimin për zëvendësimin e të gjitha tjegullave tek të cilat janë konstatuar mangësi që kanë të bëjnë me karakteristikat e tjegullave nga kushtet e garancisë.
3. Klienti merr përsipër detyrimin që vendosja e tjegullave të jetë në përputhje me RREGULLOREN ME STANDARDET TEKNIKE ME PROJEKTIM DHE EKZEKUTIM TË PUNIMEVE PËRFUNDIMTARE NË NDËRTIMTARI, sipas udhëzimeve të prodhuesit në lidhje me aplikimin e produktit, të cilat janë të përfshira në materialet e prospektit të prodhuesit.
4. Dhënia e garancisë kushtëzohet nga pajtueshmëria me kërkesat e mëposhtme:
 - Para montimit, Klienti ka detyrimin të kontrollojë vizualisht produktet. Nëse produktet shfaqin defekte në pamje apo Klienti beson se ka dallime në lidhje me standardin e produktit, produktet nuk duhen të montohen. Përdoruesi ka detyrimin të raportojë defektet tek shitësi në afat sa më të shpejt.
 - Pajtueshmëria me specifikimet teknike dhe udhëzimet e montimit (Parimet bazë për ndërtimin e çatave me tjegulla qeramike) në lidhje me:
 - Strukturat e çatisë, për mundësimin e ventilimit natyral të mbulesës,
 - Mënyrën e mbulimit,
 - Ventilimin e të gjithë sipërfaqes mbuluese,
 - Pajtueshmërinë me pjerrësitë minimale të montimit.
5. Periudha e garancisë fillon nga muaji dhe viti i prodhimit të tjegullave (muaji dhe viti i prodhimit janë tregohen me një shenjë të përhershme në tjegullë).
6. Gjatë paraqitjes së ankesës në lidhje me cilësinë e tjegullave, Klienti merr përsipër:
 - T'i dërgojë prodhuesit ankesën me shkrim, si dhe dokumentacionin dhe fotografitë,
 - Të specifikojë llojin e tjegullës, sasinë, vendin e montimit, arsyet e ankesës, datën e blerjes dhe llojin e dëmit,
 - Të bashkëngjisë me doemos faturën për mallin e blerë dhe fletën e garancisë gjatë paraqitjes së ankesës.
7. Garancia nuk mbulon nëse:
 - Dëmet e shkaktuara nga dëmtimet mekanike dhe dëmet e shkaktuara nga fenomene natyrore me karakter të jashtëzakonshëm (p.sh. dëmet nga breshëri dhe fatkeqësitë e tjera të natyrës dhe motit),
 - Ndryshimet në sipërfaqen apo pamjen e lyerjes, të shkaktuara nga kushtet klimatike dhe mjedisore, mikroorga nizat (duke përfshirë formimin e myshqeve), lulëzimin (depozitimet e kripës në sipërfaqen e elementeve qeramike),
 - Zbeheje, çngjyrosje dhe shenja fërkimi, gërvishtje, të cilat nuk ndikojnë në rezistencën ndaj ujit të tjegullave qeramike,
 - Përdorimi jo i duhur i tjegullave.
8. MLADOST garanton për të gjitha llojet e tjegullave dhe elementeve special nga argjila.

tjegulla / modeli:

data e blerjes:

emri, selia dhe vula e kompanisë:

klienti, adresa e objektit të montimit:

1911





1911



MLADOST

KURORA E ÇDO SHËTËPIE

Prill 2026.

IGM MLADOST D.O.O. LESKOC
16000 Leskoc, Puškinova bb
Tel: +381 (0)16 265 826
Faks: +381(0)16 251 553
E-mail: prodaja@mladost.co.rs



mladost.co.rs/sq

Tjegulla të engobuara të gjeneratës së re