

KATALOGU I PRODUKTEVE
SISTEME PËR ÇATI

1911

MLADOST
KURORA E ÇDO SHITËPIE





IGM MLADOST LIDER NË RAJON

Mladost është një nga prodhuesit më të mëdhenj dhe më të rëndësishëm të materialeve ndërtimore në rajonin e Ballkanit dhe Evropës Juglindore me traditë mbi 113 vjet.

Emër i njohur në treg, sinonim për tjegulla dhe blloqe ndërtimi dhe konstrukcioneve ndërkatore prej argjile, të cilat përveç prezencës në tregun vendas, jemi prezent edhe në shumë tregje : Maqedoni, Bullgari, Rumani, Shqipëri, Bosnjë dhe Hercegovinë, Sllovakia, Mal të Zi, Rusi, Poloni, Gjermani, Francë dhe Belgjikë, ku përdoruesit janë të kënaqur me cilësinë.



PRODHIM MODERN

MLADOST zotëron pesë impiante prodhimi: dy impiante në Leskovac, një Stallaq, Malla Pllanë dhe Vllasotincë. Investime të mëdha, në të gjitha fabrikat, ku janë montuar pajisjet me teknologji moderne, me lëndën e parë cilësore dhe me ekip profesional, prodhojmë prodhime të cilat plotësojnë kërkesat më të rrepta për ndërtim cilësor, ekonomik dhe të thjeshtë.

- 113 vjet traditë
- Numër 1 në rajon në prodhimin e produkteve argjilore
- Më shumë se 650 punonjës
- 50 vjet garanci



TJEGULLA TË ENGOBUARA TË GJENERATËS SË RE

Tjegulla Mladost PRO është tjegull Premium e formatit të madh, sipërfaqja e së cilës është e pasuruar dhe e inpregnuar me engobe me ngjyra të ndryshme (të zezë, kafe dhe të kuqe). Tjegullat e engobuara me linja të thella të dyfishta plotësojnë puthitje të plotë në sipërfaqen e çatisë. Prodohen në impiantin e ri me teknologjinë moderne. Presohen me kallëpe allçie që i jep linja të përkryera të mprehta dhe elegante. Prodhim nga argjila me cilësi të lartë dhe garanci qëndrueshmërie prej 50 vitesh.

MLADOST rekomandon përdorimin e elementeve speciale të prodhuara nga qeramika. Kjo rezulton me sistemin e quajtur "Sistemi i çatisë MLADOST". Sistemi që i jep çatisë me të gjitha elementet, funksion që të reziston në të gjitha ndikimet mjedisore dhe nuk tregon konsumim të materialit, madje edhe pas dekadash ekspozimi ndaj ndikimeve atmosferike. Ju ofrojmë elemente të veçanta të përshtatur me modelin e tjegullave në të gjitha ngjyrat e disponueshme dhe sipërfaqet mat dhe me shkëlqim.

TË DIZAJNUARA ME ZGJUARËSI NË ÇDO DETAJ
Elementet e veçanta nevojiten për funksionim të detajuar të sipërfaqes së çatisë. Përveç sistemit të aksesorëve me fiksime, ekzistojnë aksesorë për zonat bazë të çatisë në kreshtë dhe në skajet anësore. Sistemet e lidhjes të elementëve në çati dhe sistemet e mbrojtjes nga dëbora janë bërë nga materiale të tjerë.

PËRPARËSITË E SISTEMIT TË ÇATISË MLADOST

- Sistemi i kompletuar i çatisë i ka të gjithë elementet qeramike dhe jo qeramike
- Elementet e veçanta janë të projektuara për modelin e tjegullave sipas formës dhe ngjyrës
- Tjegullat e vendosura në çati janë jashtëzakonisht rezistente dhe zgjasin me shekuj
- Gjeometri perfekte me veti të shkëlqyera teknike
Format i madh 10 copë/m² montohem thjeshtë dhe shpejtë
- Prodhime me porosi për projekte individuale ndërtimore
- Pajisje shtesë joqeramike për zona të veçanta funksionimi

Presohet me kallëpe allçie, që i jep linja të përkryera të mprehta dhe elegante.



ELEMENTE TË VEÇANTA

Të bëra nga argjila.

Për çati të përsosura.

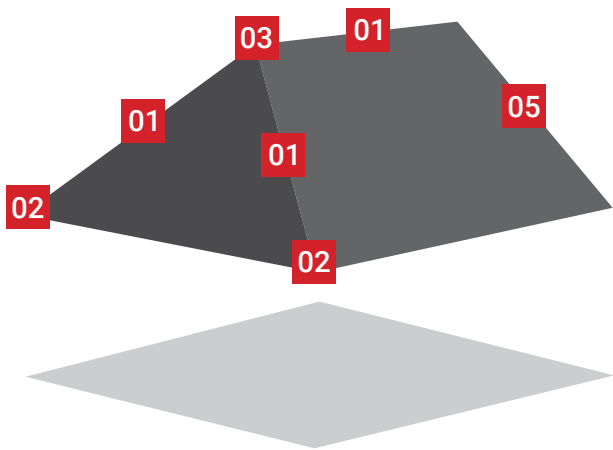

SISTEMI I ÇATISË MLADOST

Vetëm sistemi i plotë për çati me qeramikë, nga streha deri në kreshtë, garanton performancën e përgjithshme të tjegullave qeramike MLADOST. Njësi unike e pamposhtur me formë dhe funksion, e cila u reziston të gjitha ndikimeve atmosferike dhe nuk shfaq asnjë anomali në material, madje edhe pas disa dekadash. Tjegulla Mladost PRO është në tre ngjyra e kuqe, kafe dhe e zezë në mat dhe me shkëlqim.

ELEMENTE TË VEÇANTA

Sistemi i kompletuar Mladost për çati përbëhet edhe nga elementë të veçantë të çatisë si kulmorët, kulmorët përfundimtare, kulmorët trekëndor, elementet përfundimtare, mbajtësit e borës, tjegullat ventiluese të gjitha disponohen në ngjyrën e tjegullave të çatisë.

AKSESORË PËR ÇATI

Mladost gjithashtu ofron aksesore për çati që nevoiten për sistemin e çatisë Mladost: shirita për kurorë dhe kreshtë, kapëse për kulmorë, mbajtëse për listelat e kurorës dhe kreshtës, rrjeta për mbrojtje nga zogjët, membranë për çati, etj.

01 Kulmor



02 Kulmor Përfundimtar



03 Kulmor Trekëndor



04 Element Përfundimtarë Majtas







05 Element Përfundimtarë Djathtas





KONTINENT PRO®

DINAMIKE, ELEGANTE, ME LINJA MODERNE

-  **Dizajni:** kombinim i dizajnit bashkëkohor dhe modern
-  **Efekti i sipërfaqes:** linja të drejta që japin elegancë për gjithmonë
-  **Teknologjia:** me teknologjinë më të fundit dhe Engoben më cilësore, tjegullat PRO ofrojnë ndjenjë sigurie dhe qëndrueshmërie për gjeneratat e ardhshme
-  **Aplikimi:** mund të aplikohet për të gjitha llojet e çatave me pjerrësi nga 15 deri në 45 gradë
-  **Garancia:** 50 vjet



MLADOST KONTINENT PRO / E ZEZË / SHKËLQYESE



MLADOST KONTINENT PRO / E ZEZË / MAT



MLADOST KONTINENT PRO / KAFE / SHKËLQYESE



MLADOST KONTINENT PRO / KAFE / MAT



MLADOST KONTINENT PRO / E KUQE / SHKËLQYESE



MLADOST KONTINENT PRO / E KUQE / MAT



MLADOST KONTINENT PRO

SHKËLQYESE



MAT

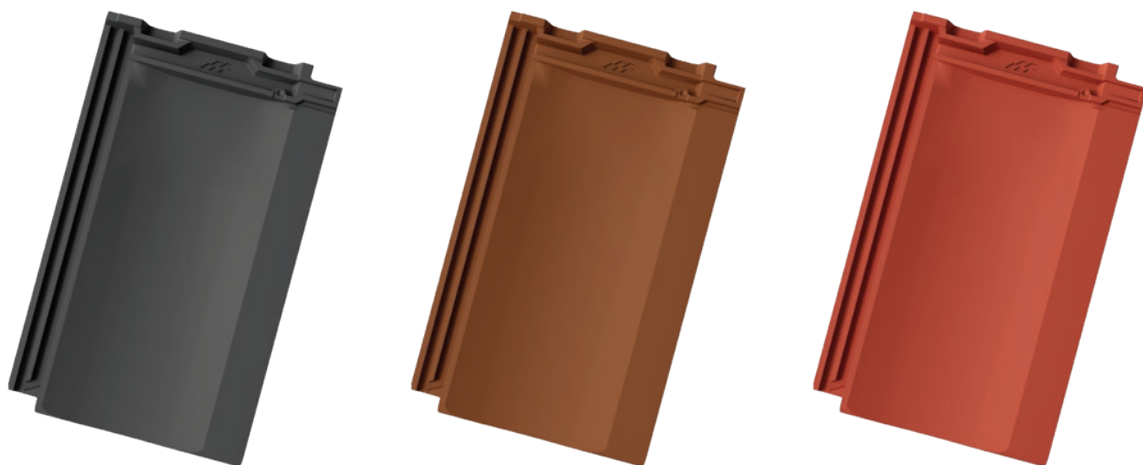

MLADOST

KONTINENT PRO



Kontinent PRO është një model Premium i tjegullave të formatit të madh e prodhuar në impiantin e ri me teknologjinë moderne. Presohet me kallëpe allçie, që i jep linja të përkryera të mprehta. Duke pasur parasysh se çdo tjegull piqet veçmas në "H - kasete" në mbi 1030°C, e njëjta karakterizohet nga gjeometria e përsosur dhe vetitë teknike të shkëlqyera. Këto karakteristika, përshtaten në mënyrë të përkryer dhe mbyll sipërfaqen e çatisë. Prodohet në ngjyrë të zezë , kafe dhe të kuqe, prej të cilave secila vjen në dy variante reflektimi: mat dhe me shkëlqim. Zhvendosja horizontale dhe vertikale, e cila "përshtatet" në konstrukcione të ndryshme, të montuara në çati (me hapësirat e listelave në çati).



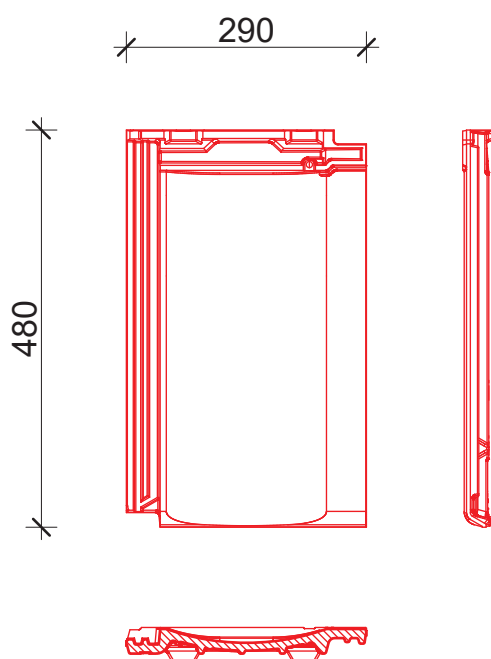

-  Masa: 3.85 kg
-  Gjatësia: 480 mm
-  Gjërësia: 290 mm
-  Gjatësia mbuluese: 40.7 cm
-  Gjerësia mbuluese: 25 cm
-  Konsumi për m²: 10 copë
-  Copë në paletë: 280 copë
-  Pesha e paletës: 1.120 - 1.140 kg
-  Pjerrësia minimale e çatisë: 15° (*shih faqen 33)
-  Distanca ndërmjet listelave: 36.5 - 40.5 cm





TRADICIONAL PRO[®]

KOMBINIM I TRADITËS DHE TEKNOLOGJISË MODERNE

-  **Dizajni:** pamje tradicionale në hap me teknologjinë e re të prodhimit
-  **Efkti i sipërfaqes:** klasike e thjeshtë për të gjitha gjeneratat
-  **Teknologjia:** me teknologjinë të fundit dhe Engoben cilësore, tjegullat PRO ofrojnë ndjenjë sigurie dhe qëndrueshmërie për gjeneratat e ardhshme
-  **Aplikimi:** mund të aplikohet për të gjitha llojet e çative me pjerrësi nga 15 deri në 45 gradë
-  **Garancia:** 50 vjet



MLADOST TRADICIONAL PRO / E ZEZË / SHKËLQYESE



MLADOST TRADICIONAL PRO / E ZEZË / MAT



MLADOST TRADICIONAL PRO / KAFE / SHKËLQYESE



MLADOST TRADICIONAL PRO / KAFE / MAT

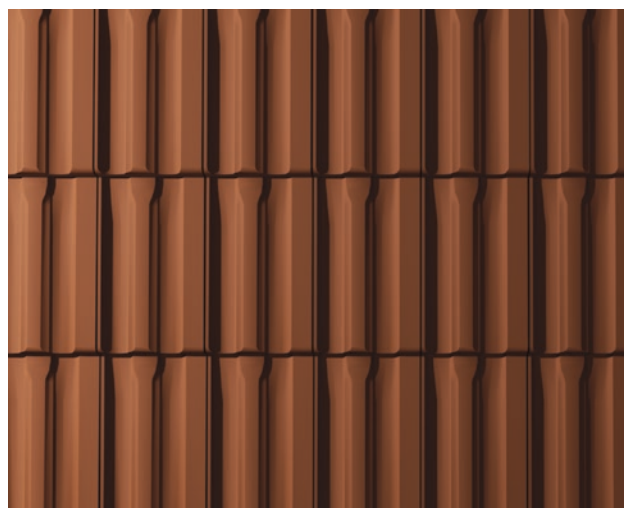

MLADOST TRADICIONAL PRO / E KUQE / SHKËLQYESE



MLADOST TRADICIONAL PRO / E KUQE / MAT

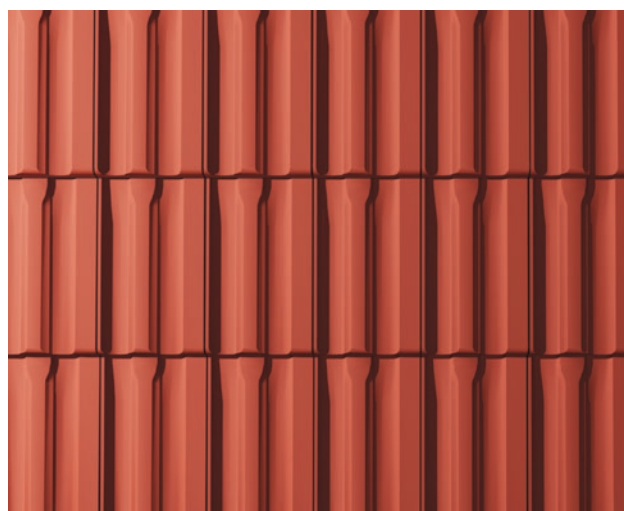

MLADOST TRADICIONAL PRO

SHKËLQYESE



MAT



MLADOST TRADICIONAL PRO



Traditional PRO është Model Premium i tjegullave të formatit të madh e prodhuar në impiantin e ri me teknologji moderne. Falë kallëpeve prej allçie në të cilët presohet, përpunimi përfundimtar i jashtëzakonshëm. Duke pasur parasysh se çdo tjegull piqet veçmas në "H - kasetta" në mbi 1030°C, e njëjta karakterizohet me gjeometri të përsosur dhe me vetitë teknike të shkëlqyera. Falë këtyre karakteristikave, përshtatet në mënyrë të përkryer dhe mbyll sipërfaqen e çatisë. Prodhohet në ngjyrë të zezë, kafe dhe të kuqe, prej të cilave secila vjen në dy variante reflektimi: mat dhe me shkëlqim. Karakteristike me zhvendosje horizontale dhe vertikale, e cila "përshtatet" në konstruksione të ndryshme, të montuara në çati (me hapësirat e listelave në çati).



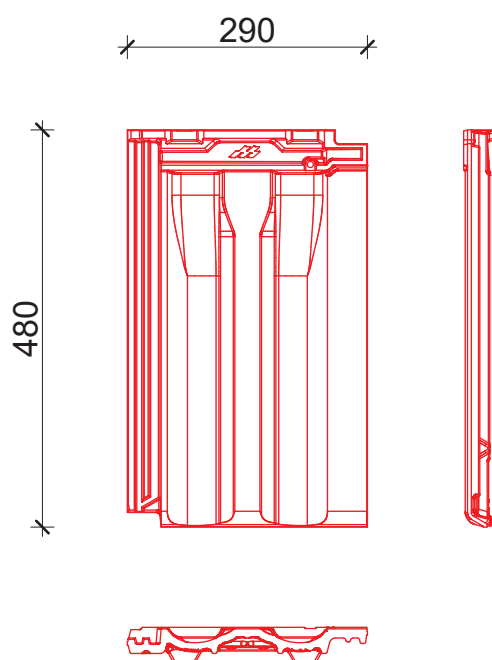

-  Masa: 3.85 kg
-  Gjatësia: 480 mm
-  Gjërësia: 290 mm
-  Gjatësia mbuluese: 40.7 cm
-  Gjerësia mbuluese: 25 cm
-  Konsumi për m²: 10 copë
-  Copë në paletë: 280 copë
-  Pesha e paletës: 1.120 - 1.140 kg
-  Pjerrësia minimale e çatisë: 15° (*shih faqen 33)
-  Distanca ndërmjet listelave: 36.5 - 40.5 cm





HORIZONT PRO[®]

THJESHTËSI E RAFINUAR E LINJAVE TË RRUMBULLAKOSURA

-  **Dizajni:** linja të rrumbullakosura që ofrojnë elegancë unike
-  **Efkti i sipërfaqes:** eleganca dhe pamja në sipërfaqen e çatisë shihet nga larg
-  **Teknologjia:** me teknologjinë më të fundit dhe Engoben cilësore, tjegullat HORIZONT PRO ofrojnë ndjenjë sigurie dhe qëndrueshmërie për gjeneratat e ardhshme
-  **Aplikimi:** mund të aplikohet për të gjitha llojet e çatave me pjerrësi nga 15 deri në 45 gradë
-  **Garancia:** 50 vjet



MLADOST HORIZONT PRO / E ZEZË / SHKËLQYESE



MLADOST HORIZONT PRO / E ZEZË / MAT

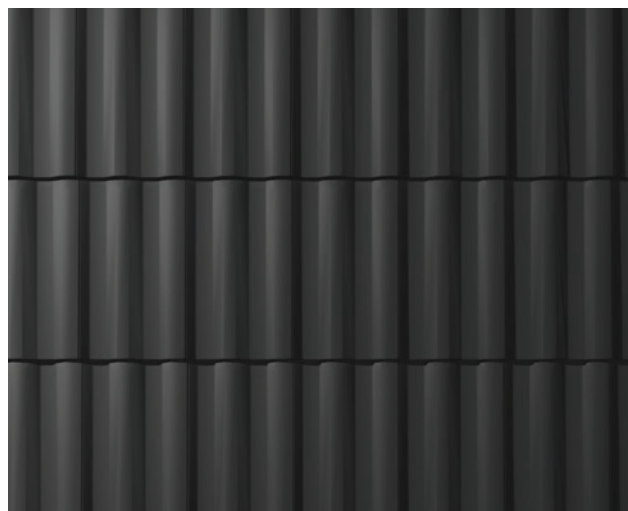

MLADOST HORIZONT PRO / KAFE / SHKËLQYESE

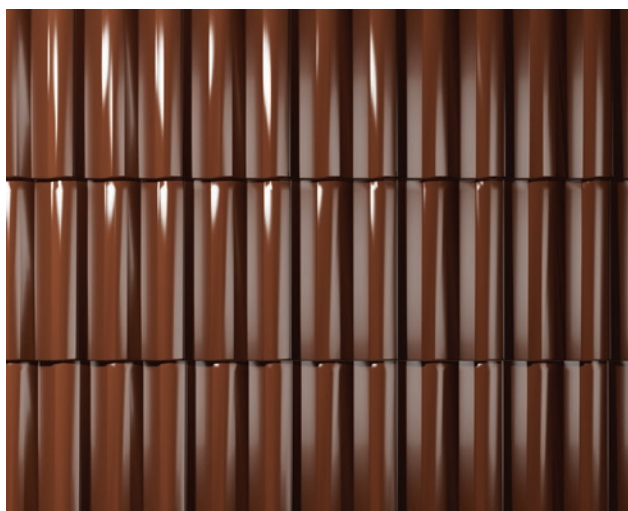

MLADOST HORIZONT PRO / KAFE / MAT

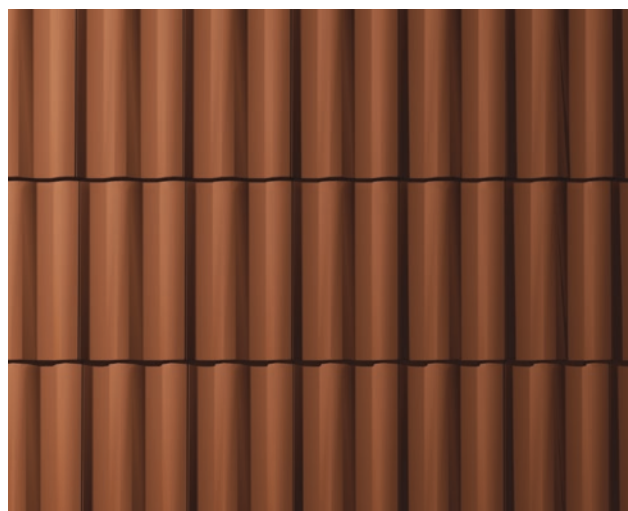

MLADOST HORIZONT PRO / E KUQE / SHKËLQYESE

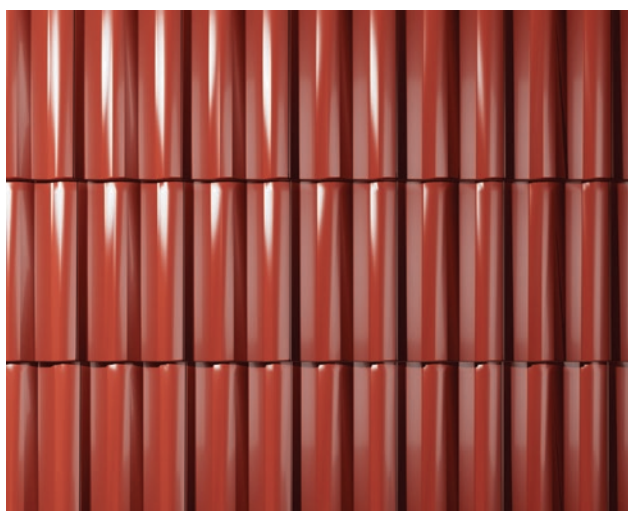

MLADOST HORIZONT PRO / E KUQE / MAT

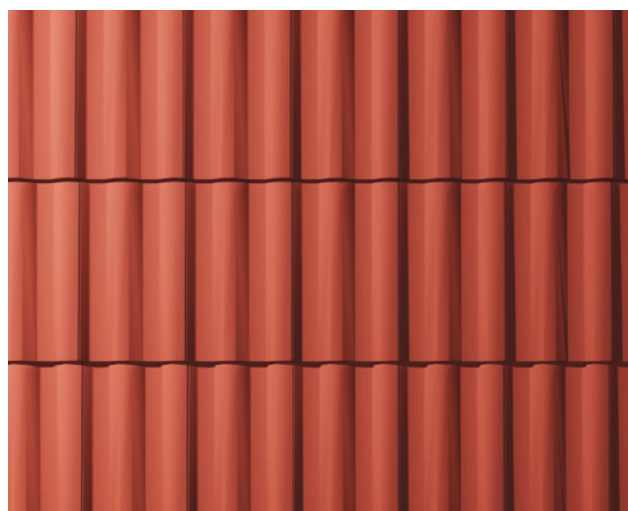

MLADOST HORIZONT PRO

SHKËLQYESE



MAT

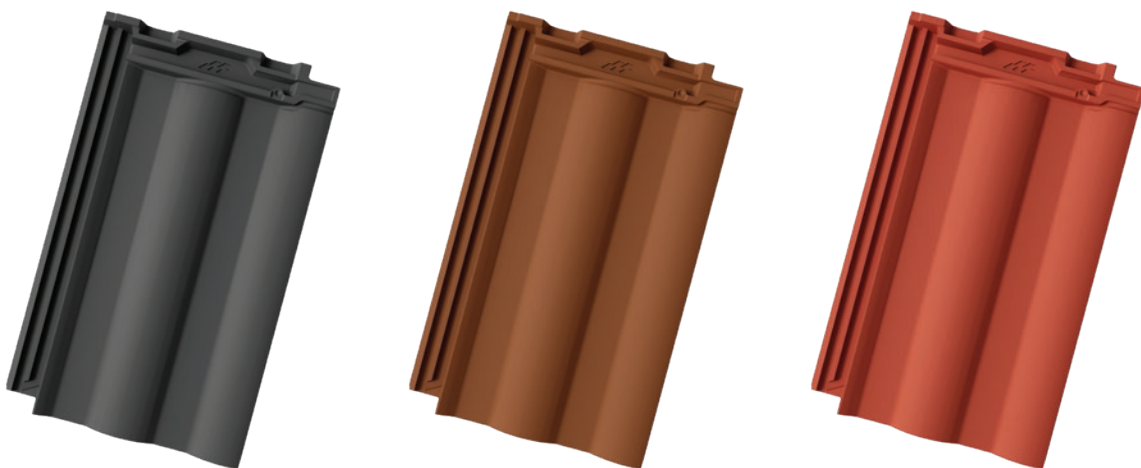

MLADOST HORIZONT PRO



Horizont PRO është model Premium i tjegullave të formatit të madh e prodhuar në impiantin e ri me teknologji moderne. Presohet me kallëpe allçie, dhe i jep linja të përkryera të mprehta. Duke pasur parasysh se çdo tjegull piqet veçmas në "H - kasete" në mbi 1030°C, e njëjta karakterizohet me gjeometri të përsosur dhe me veti të teknike të shkëlqyera. Falë këtyre karakteristikave, përshtatet në mënyrë të përkryer dhe mbyll sipërfaqen e çatisë. Prodohet në ngjyrë të zezë, kafe dhe të kuqe, prej të cilave secila vjen në dy variante reflektimi: mat dhe me shkëlqim. Ashtu si të gjitha tjegullat MLADOST, karakterizohet me zhvendosje vertikale dhe horizontale e cila "përshtatet" në konstruksionet të ndryshme, të montuara në çati (me hapësirat e listelave në çati).



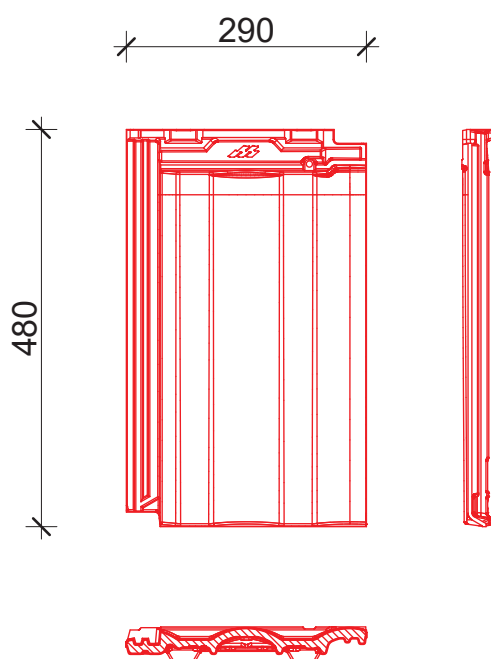

-  Masa: 3.85 kg
-  Gjatësia: 480 mm
-  Gjërësia: 290 mm
-  Gjatësia mbuluese: 40.7 cm
-  Gjerësia mbuluese: 25 cm
-  Konsumi për m²: 10 copë
-  Copë në paletë: 280 copë
-  Pesha e paletës: 1.120 - 1.140 kg
-  Pjerrësia minimale e çatisë: 15° (*shih faqen 33)
-  Distanca ndërmjet listelave: 36.5 - 40.5 cm





MEDITERAN PRO[®]

SHARM MESDHETAR, JOSHËS, I NDRYSHËM

-  **Dizajni:** pamje vallzimi, tërheq me dizajnin në mënyrë natyrale me shikim të parë
-  **Efkti i sipërfaqes:** linjat e dalgëzuara theksojnë formën individuale të secilës sipërfaqe të çatisë
-  **Teknologjia:** me teknologjinë bashkëkohore dhe Engoben më cilësore, tjegullat MEDITERAN PRO ofrojnë ndjenjë sigurie dhe qëndrueshmërie për gjeneratat e ardhshme
-  **Aplikimi:** Linjat e thella sigurojnë papërshkueshmëri e ujit edhe në pjerrësi shumë të vogla të çatisë
-  **Garancia:** 50 vjet



MLADOST MEDITERAN PRO / E ZEZË / SHKËLQYESE



MLADOST MEDITERAN PRO / E ZEZË / MAT



MLADOST MEDITERAN PRO / KAFE / SHKËLQYESE



MLADOST MEDITERAN PRO / KAFE / MAT



MLADOST MEDITERAN PRO / E KUQE / SHKËLQYESE



MLADOST MEDITERAN PRO / E KUQE / MAT

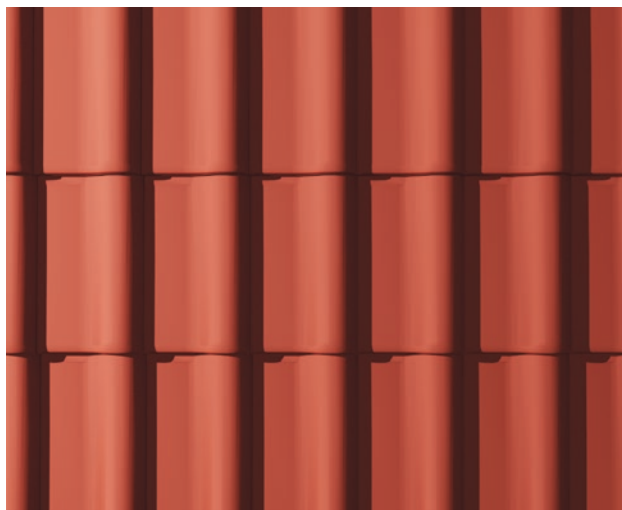

MLADOST MEDITERAN PRO

SHKËLQYESE



MAT



MLADOST

MEDITERAN PRO



Mediteran PRO është prodhim i ri i krijuar në impiantin e ri me teknologjinë më bashkëkohore. Kallëpet e allçisë ku presohet, tjegullës i japin pamjen përfundimtare të jashtëzakonshme. Duke pasur parasysh se çdo tjegull piqet veçmas në "H - kasete" në mbi 1030°C, e njëjta karakterizohet me gjeometri të përsosur dhe vetitë teknike të shkëlqyera. Falë këtyre karakteristikave, përshtatet në mënyrë të përkryer dhe mbyll sipërfaqen e çatisë. Prodhohet në ngjyrë të zezë, kafe dhe të kuqe, të cilat secila vjen në dy varietete reflektimi: mat dhe me shkëlqim.

-  Masa: 3.85 kg
-  Gjatësia: 480 mm
-  Gjërësia: 290 mm
-  Gjatësia mbuluese: 40.7 cm
-  Gjerësia mbuluese: 25 cm
-  Konsumi për m²: 10 copë
-  Copë në paletë: 280 copë
-  Pesha e paletës: 1.120 - 1.140 kg
-  Pjerrësia minimale e çatisë: 15° (*shih faqen 33)
-  Distanca ndërmjet listelave: 36.5 - 40.5 cm

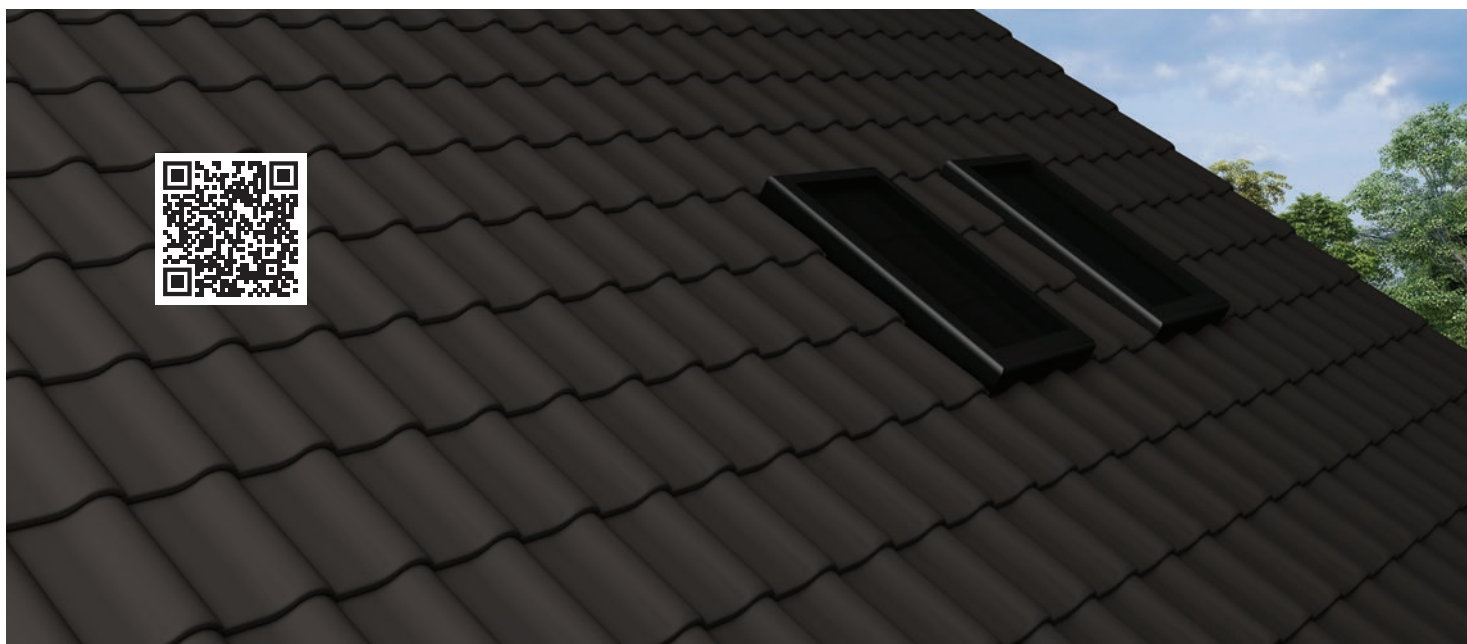
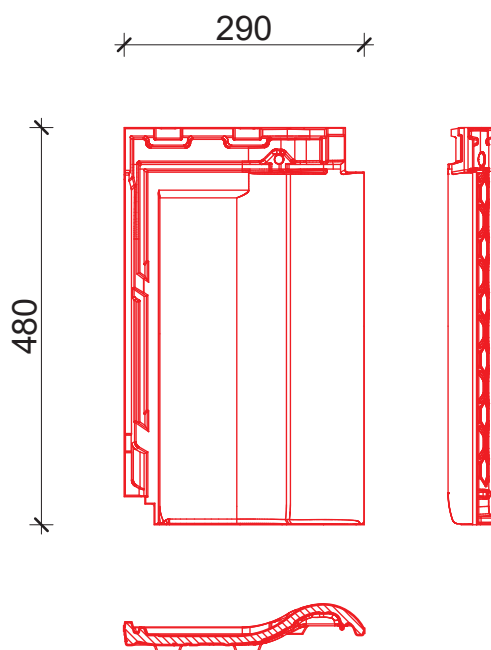



FUTURA PRO[®]

TEKNOLOGJIA BASHKËKOHORE PËR ARKITEKTURËN MODERNE

NË PËRGGATITJE

MLADOST FUTURA PRO







Futura PRO është tjegull me linja të drejta dhe elegante, e cila ndjek plotësisht stilin e shekullit të 21-të. Dizajni i saj i qartë dhe modern dhe me teknologji moderne të prodhimit dhe përdorimin e engobave cilësore i përgjigjet plotësisht kërkesave të arkitekturës moderne.





KONTINENT NATUR PRO 12[®]

DINAMIKE, ELEGANTE, ME LINJA MODERNE

-  **Dizajni:** kombinim i dizajnit modern dhe bashkëkohor
-  **Efekt i sipërfaqes:** linja të drejta, të theksuara që i japin elegancë të përjetshme
-  **Teknologjia:** prodhohet me teknologjinë të fundit në kallëpe allçie në të cilat presohet, pamja përfundimtare e jashtëzakonshme i cili ofron një ndjenjë sigurie dhe qëndrueshmërie për gjeneratat e ardhshme
-  **Aplikimi:** mund të aplikohet për të gjitha llojet e çatave me pjerrësi nga 15 deri në 45 gradë
-  **Garancia:** 50 vjet



MLADOST

KONTINENT NATUR PRO 12



Kontinent Natur PRO 12 me version i tjegullës Kontinent ECO. Model tjegullash Premium të cilat prodhohen në impiantin e ri me teknologjinë moderne të prodhimit në kallëpe allçie. Kombinim i traditës të përdorimit të argjilave qeramike me cilësi të lartë të provuara prej dekadash për prodhimin e qeramikës së ashpër me dizajn modern për produkte arkitekturore.

Çatisë së sheshtë i jep efekt estetik të thyerjes së dritës në sipërfaqe pak konkave. Prodohet prej argjilës me cilësi të lartë me garanci qëndrueshmërie prej 50 vitesh.



Masa: 3.1 kg



Gjatësia: 415 mm



Gjërësia: 260 mm



Gjatësia mbuluese: 36.7 cm



Gjerësia mbuluese: 22.6 cm



Konsumi për m²: 12 copë



Copë në paletë: 320 copë

Pesha e paletës: 1.025 - 1.040 kg



Pjerrësia minimale e çatisë: 15° (*shih faqen 33)



Distanca ndërmjet listelave: 33.5 - 36.5 cm

260



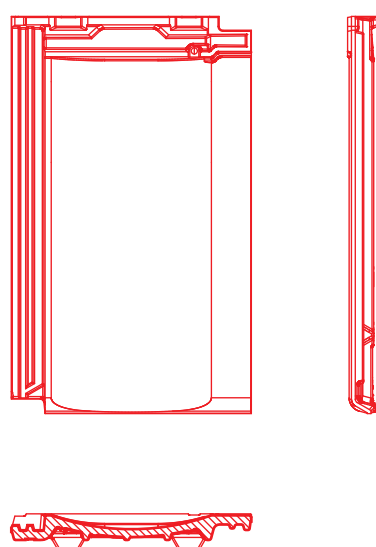

415





TRADICIONAL NATUR PRO 12[®]

KOMBINIM I TRADITËS DHE TEKNOLOGJISË MODERNE

-  **Dizajni:** pamje tradicionale e prodhuar me teknologjinë e re
-  **Efeki i sipërfaqes:** klasik i thjeshtë për të gjitha gjeneratat
-  **Teknologjia:** prodhohet me teknologjinë të fundit në kallëpe allçie në të cilat presohet, prodhimi final i jashtëzakonshëm i cili ofron ndjenjë sigurie dhe qëndrueshmërie për gjeneratat e ardhshme
-  **Aplikimi:** mund të aplikohet për të gjitha llojet e çatave me pjerrësi nga 15 deri në 45 gradë
-  **Garancia:** 50 vjet



MLADOST**TRADICIONAL NATUR PRO 12**

Tradicional Natur PRO 12 është version i përmirësuar i tjegullave Tradicional ECO. Paraqet tjegull Premium të cilat prodhohen në impiantin e ri me teknologji moderne të prodhimit në kallëpe allçie.

Tjegulla me formë estetike tradicionale, me brazda të dyfishta dhe kanale të dyfishta në sipërfaqen e sipërme e cila ofron rezistencë të lartë mekanike dhe siguri ndaj kushteve atmosferike. Prodhuar prej argjilës me cilësi të lartë me garanci qëndrueshmërie prej 50 vitesh.



Masa: 3.1 kg



Gjatësia: 415 mm



Gjërësia: 260 mm



Gjatësia mbuluese: 36.7 cm



Gjerësia mbuluese: 22.6 cm

Konsumi për m²: 12 copë

Copë në paletë: 320 copë



Pesha e paletës: 1.025 - 1.040 kg



Pjerrësia minimale e çatisë: 15° (*shih faqen 33)



Distanca ndërmjet listelave: 33.5 - 36.5 cm

260

415

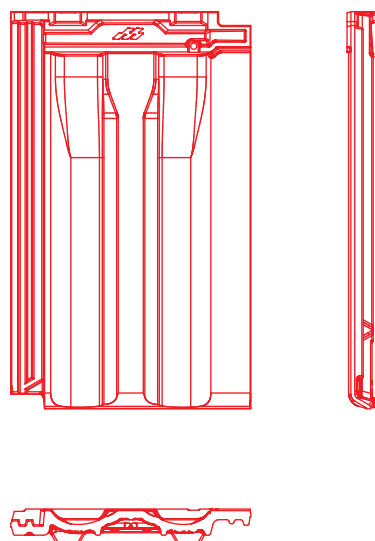

MLADOST

ELEMENTE SPECIALE PRO

MLADOST

Tjegulla ventiluese PRO

SHKËLQYESE



MAT

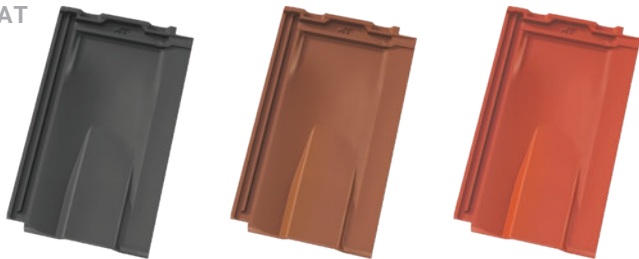

Është destinuar për ajrosje efikase të çatisë, e cila ndihmon në anulimin e kondensimit dhe grumbullimit të lagështirës. Me impregnimin e sipërfaqes së sipërme me engobe, përfitojmë ngjyra të bukura dhe të qëndrueshme në variante mat dhe me shkëlqim. Jetëgjatësia e provuar e shërbimit të tjegullave në çati dhe elementëve specialë është mbi 50 vjet. Përshtatet me të gjitha modelet e tjegullave MLADOST PRO dhe për shkak të kësaj, çatia do të duket vizualisht si e tërësi e bukur dhe harmonike.

Mënyra e aplikimit:

Në varësi të kushteve klimatike dhe kushteve teknike, pjerrësia e çatisë parashikohet nga 15° deri në 22°.

Masa: 4.10 kg

Gjatësia: 480 mm

Gjërësia: 290 mm

Gjatësia mbuluese: 40.7 cm

Gjerësia mbuluese: 25 cm

Konsumi për m²: 10 copë

Pjerrësia minimale e çatisë: 15°

Copë në paletë: 140 copë

Pesha e paletës: 610 kg

MLADOST

Borëmbrojtës PRO

E destinuar për parandalimin e rrëshqitjes së pakontrolluar të borës dhe akullit nga sipërfaqja e çatisë. Sasia dhe rregullimi duhet të përshtatet në varësi të pjerrësisë së çatisë dhe zonës klimatike. Falë linjave me puthitje të dyfishta, ky lloj tjegulle mundëson puthitje më të mirë në sipërfaqen e çatisë, gjë që eliminon faktorët që mund të çojnë në depërtimin e shiut për shkak të erës së fortë dhe borës së thatë.

Masa: 3.90 kg

Gjatësia: 480 mm

Gjërësia: 290 mm

Pjerrësia e rekomanduar e çatisë: 30°

Pjerrësia minimale e çatisë: 15°

Copë në paletë: 128 copë

Pesha e paletës: 530 kg

SHKËLQYESE



MAT



MLADOST

Kulmorë i brinjëzuar PRO



Masa: 3.42 kg
 Gjatësia: 385 mm
 Gjërësia: 210 mm
 Konsumi (copë/m): 2.8 copë
 Copë në paletë: 160 copë
 Pesha e paletës: 575 kg

Masa: 3.18 kg
 Gjatësia: 390 mm
 Gjërësia: 205 mm
 Copë në paletë: 32 copë
 Pesha e paletës: 120 kg

Është element special, i cili së bashku me mbulesat e çatisë e bën konstruksionin e çatisë unik dhe afatgjatë. Me dizajnin unik në kombinim me tjegullat të cilësisë PRO i siguron sipërfaqes së çatisë uniformitet estetik dhe funksionalitet absolut.

MLADOST

Kulmorë përfundimtarë i brinjëzuar PRO



Është një element special në sistemin e çatisë, i cili ndërthur formën dhe funksionalitetin, duke arritur mbrojtjen më të mirë në kushte ekstreme të motit.

Masa: 3.14 kg
 Copë në paletë: 24 copë
 Pesha e paletës: 110 kg

MLADOST

Kulmori trekëndor i brinjëzuar PRO



Element i veçantë i cili ndërthur konstruksionin e çatisë, çative të projektuara ndryshe, me dizajn unik në kombinim me tjegullat cilësore PRO i siguron sipërfaqes së çatisë uniformitet estetik dhe funksionalitet absolut.

MLADOST

Element Përfundimtarë majtas dhe djathtas PRO

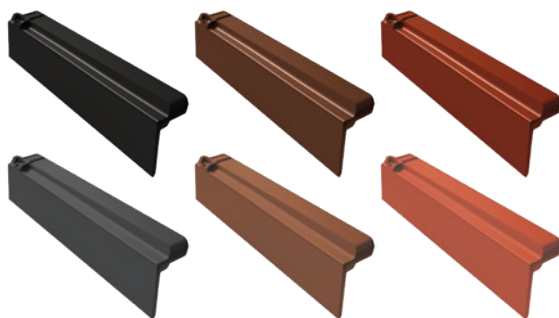

Masa: 2.50 kg; Gjatësia: 480 mm
 Konsumi (copë/m): 2.5 copë
 Copë në paletë: 84 copë
 Pesha e paletës: 235 kg



Element fasonike përdoren në sistemin e çatisë në vend të fletave kundër erës, ndërsa me tjegulla dhe elemente të tjera shoqëruese përbëjnë një tërësi unike të çatisë.

MLADOST

ELEMENTE SPECIALE NATUR

MLADOST

Tjegulla ventiluese NATUR



Tjegullat ventiluese përdoren për ajrosje efikase të çatisë e cila eliminon shfaqjen e kondensimit dhe grumbullimin e lagështisë.

Ato vendosen:

- për hyrjen e ajrit
në rreshtin e dytë nga poshtë (nga streha)
- për daljen e ajrit
në rreshtin e dytë nga poshtë (nga kreshta)

Masa: 3.24 kg

Gjatësia: 415 mm

Gjërësia: 260 mm

Gjatësia mbuluese: 36 cm

Gjerësia mbuluese: 22 cm

Pjerrësia minimale e çatisë: 15°

Copë në paletë: 168 copë

Pesha e paletës: 565 kg

MLADOST

Mbrojtëse bore NATUR

Mbrojtësit e borës parandalojnë rrëshqitjen e sasive të mëdha të borës nga çatia gjatë periudhës së shkrirjes. Vendosen pranë strehës mbi tjegullat ventiluese për të lejuar ajrosjen e duhur të çatisë gjatë periudhës së dimrit. Renditja e mbrojtësve të borës varet nga lartësia mbidetare dhe pjerrësia e çatisë.

Masa: 3.26 kg

Gjatësia: 415 mm

Gjërësia: 260 mm

Gjatësia mbuluese: 36 cm

Gjerësia mbuluese: 22 cm

Pjerrësia minimale e çatisë: 15°

Copë në paletë: 168 copë

Pesha e paletës: 570 kg



MLADOST

Kulmori i brinjëzuar **NATUR**



Kulmori i brinjëzuar **NATUR** është element special, i cili së bashku me elementet që mbulojnë çatinë e bën konstruksionin e çatisë unik dhe afatgjatë.

Masa: 3.3 kg
Gjatësia: 390 mm
Gjërësia: 218 mm
Konsumi (copë/m): 2.8 copë
Copë në paletë: 180 copë
Pesha e paletës: 635 kg

MLADOST

Kulmori përfundimtarë i brinjëzuar **NATUR**

Kulmori përfundimtarë i brinjëzuar **NATUR** element special në sistemin e çatisë ndërthur formën dhe funksionalitetin, duke arritur mbrojtjen më të mirë në kushte ekstreme të motit.

Masa: 3.18 kg
Gjatësia: 390 mm
Gjërësia: 213 mm
Copë në paletë: 32 copë
Pesha e paletës: 125 kg



MLADOST

Kulmori trekëndor i brinjëzuar **NATUR**



Kulmori trekëndor i brinjëzuar **NATUR** është element special i cili ndërthur konstruksionet e çatisë, çative të projektuara ndryshe, me pamje estetike dhe funksion në sistemin e çatisë.

Masa: 3.1 kg
Copë në paletë: 24 copë
Masa paletë: 95 kg

MLADOST

Element Përfundimtarë - majtas dhe djathtas **NATUR**



Elementet përfundimtare **NATUR** paraqesin elemente dizajni, të cilat përdoret në sistemin e çatisë në vend të fletave kundër erës, ndërsa me tjegulla dhe elemente të tjera shoqëruese përbëjnë tërësi unike të çatisë.

Masa: 2 kg
Gjatësia: 415 mm
Copë në paletë: 182 copë
Pesha e paletës: 385 kg

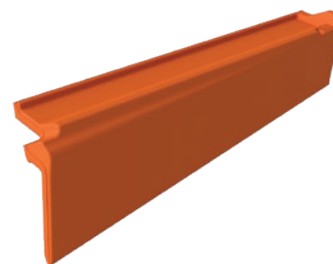

Detaj mbulimi të strehës së çatisë

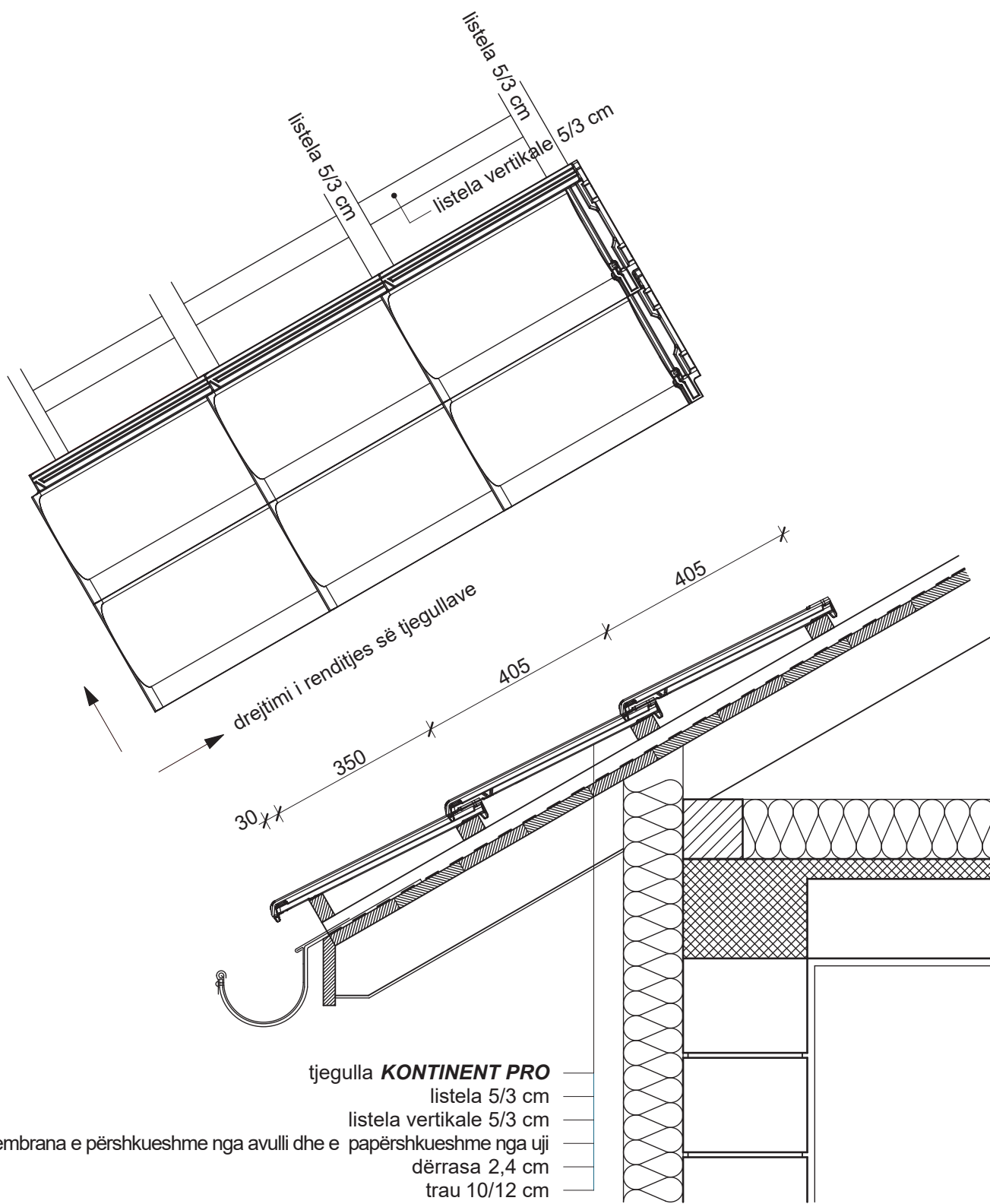

MLADOST

Detaj mbulimi të strehës së çatisë me pjerrësi të ulët

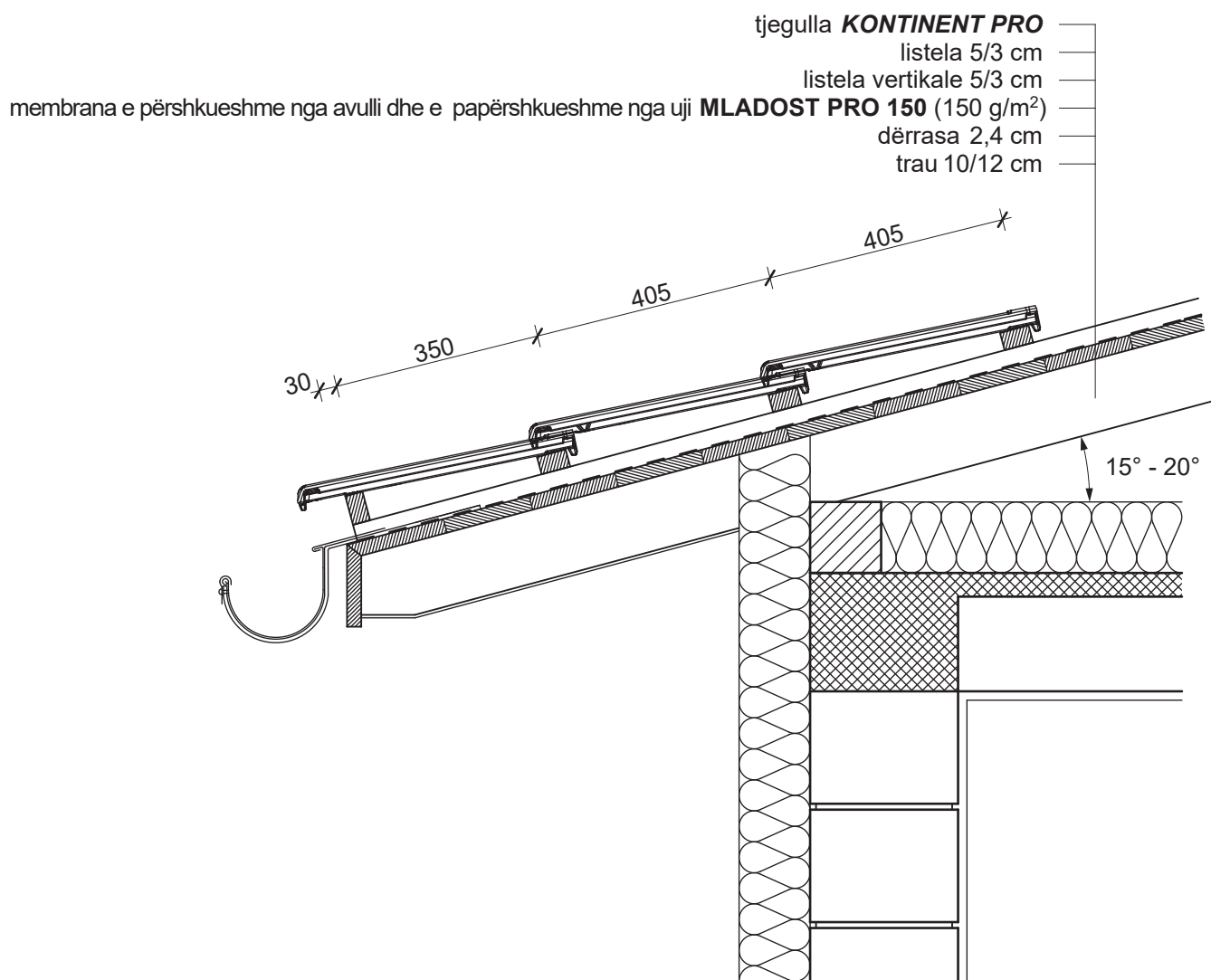

- Membranë çatie MLADOST PRO 150 me peshë 150 g/m²
membrana shumëstratore: - ana e poshtme e përkueshme nga avulli
- ana e sipërme e papërkueshme nga uji
- Vendosjen e membranës - paralelisht me strehë
- Lidhjet (vendosja e tjegullave mbi njëra -tjetrën) 10 - 15 cm
- Nën listelat ku duhet kulmor, vendoset shiriti për nën kulmor
- Masat e sigurisë - shkalla për ecje mbi çati

MLADOST

AKSESORË PËR ÇATI

MLADOST

Shirit për kurorën dhe kreshtën

Element universal për montim e thatë të kurorës dhe kreshtës, mundëson ajrosjen nën kulmor. Në skajet e dy anëve të shiritit të kurorës dhe kreshtës gjenden shirita vetëngjithës që fiksohen në tjegulla.

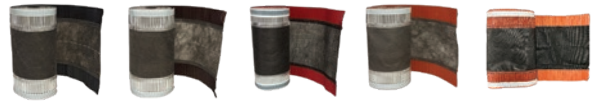

MLADOST

Mbajtës i listelave për kurorë dhe kreshtë

Element për fiksimin e listelave të kurorës dhe kreshtës. Me përdorimin dhe vendosjen e duhur përfitohet një vijë e saktë dhe e drejtë e kulmorëve.



MLADOST

Rrjetë për mbrojtje nga zogjët

Rrjeti për mbrojtje nga zogjët përdoret tek hapjet e poshtme të ventilimit të çatisë, e cila parandalon hyrjen e shpendëve dhe insekteve në strukturën e çatisë.

MLADOST

Kapse për kulmorë PRO dhe NATUR

Element metalik i cili përdoret për fiksimin e kulmorëve të brinjëzuar në procesin e vendosjes së thatë.



MLADOST

Komplet ventilimi

Komplet ventilimi do të sigurojë funksionalitetin dhe jetëgjatësinë e çatisë tuaj. Komplet përfshirë një tjegull ventiluese prej gome, tub ventilues dhe një zorrë ventiluese. Parandalon depërtimin dhe dëmet e shkaktuara nga lagështia, i përshtatshëm për të gjitha modelet e tjegullave Mladost PRO.



MLADOST

Mbrojtëse bore metalike PRO dhe NATUR

Parandalon shfaqjen e ortekëve i destinuar për modelet Kontinent PRO, Tradicional PRO, Horizont PRO, Kontinent NATUR dhe Tradicional NATUR.



MLADOST

PVC shirit krehër

Element i cili mundëson ventilim në zonat e ulluqeve të çatisë dhe parandalon depërtimin e brejtësve, shpendëve dhe insekteve të mëdha në sipërfaqen e çatisë. Me përdorimin e këtyre elementeve, çatia juaj do të jetë plotësisht funksionale dhe e sigurt.



MLADOST

Membrana për çati 90g dhe 150g

Membrana për çati e papërshkueshme nga uji mundësojnë tharjen e duhur të kontruksionit dhe materialeve izoluese, risin vetitë e izolimit termik, zgjasin jetëgjatësinë e strukturës, parandalojnë depërtimin e dëmtuesve.

MLADOST

Pllaka fillestare

Përdoret për mbylljen e kulmorëve në çatitë me dy ujëra.



FLETË GARANCI



1. Jetëgjatësia e produktit është 50 vjet. IGM MLADOST garanton, tjegullat e dorëzuara në periudhën kohore të specifikuar duhet të plotësojnë kriteret e cilësisë të përcaktuara nga standardi kombëtar SRPS EN 1304.
2. Nëse tjegullat brenda periudhës së garancisë nuk plotësojnë asnjë nga kriteret e karakteristikave të produktit të verifikuara me metodën: rezistenca ndaj ngricave - EN 539:2-2013, rezistenca ndaj ujit - EN 539:1-2006, devijimi nga madhësia e treguar në deklaratën e performancës - EN 1024:2012, ndërsa të cilat ndikojnë rrënjësisht në funksionalitetin e tyre, IGM MLADOST merr përsipër detyrimin për zëvendësimin e të gjitha tjegullave tek të cilat janë konstatuar mangësi që kanë të bëjnë me karakteristikat e tjegullave nga kushtet e garancisë.
3. Klienti merr përsipër detyrimin që vendosja e tjegullave të jetë në përputhje me RREGULLOREN ME STANDARDET TEKNIKE ME PROJEKTIM DHE EKZEKUTIM TË PUNIMEVE PËRFUNDIMTARE NË NDËRTIMTARI, sipas udhëzimeve të prodhuesit në lidhje me aplikimin e produktit, të cilat janë të përfshira në materialet e prospektit të prodhuesit.
4. Dhënia e garancisë kushtëzohet nga pajtueshmëria me kërkesat e mëposhtme:
 - Para montimit, Klienti ka detyrimin të kontrollojë vizualisht produktet. Nëse produktet shfaqin defekte në pamje apo Klienti beson se ka dallime në lidhje me standardin e produktit, produktet nuk duhen të montohen. Përdoruesi ka detyrimin të raportojë defektet tek shitësi në afat sa më të shpejt.
 - Pajtueshmëria me specifikimet teknike dhe udhëzimet e montimit (Parimet bazë për ndërtimin e çatave me tjegulla qeramike) në lidhje me:
 - Strukturat e çatisë, për mundësimin e ventilimit natyral të mbulesës,
 - Mënyrën e mbulimit,
 - Ventilimin e të gjithë sipërfaqes mbuluese,
 - Pajtueshmërinë me pjerrësitë minimale të montimit.
5. Periudha e garancisë fillon nga muaji dhe viti i prodhimit të tjegullave (muaji dhe viti i prodhimit janë tregohen me një shenjë të përhershme në tjegullë).
6. Gjatë paraqitjes së ankesës në lidhje me cilësinë e tjegullave, Klienti merr përsipër:
 - T'i dërgojë prodhuesit ankesën me shkrim, si dhe dokumentacionin dhe fotografitë,
 - Të specifikojë llojin e tjegullës, sasinë, vendin e montimit, arsyet e ankesës, datën e blerjes dhe llojin e dëmit,
 - Të bashkëngjisë me doemos faturën për mallin e blerë dhe fletën e garancisë gjatë paraqitjes së ankesës.
7. Garancia nuk mbulon nëse:
 - Dëmet e shkaktuara nga dëmtimet mekanike dhe dëmet e shkaktuara nga fenomene natyrore me karakter të jashtëzakonshëm (p.sh. dëmet nga breshëri dhe fatkeqësitë e tjera të natyrës dhe motit),
 - Ndryshimet në sipërfaqen apo pamjen e lyerjes, të shkaktuara nga kushtet klimatike dhe mjedisore, mikroorga nizat (duke përfshirë formimin e myshqeve), lulëzimin (depozitimet e kripës në sipërfaqen e elementeve qeramike),
 - Zbehje, çngjyrosje dhe shenja fërkimi, gërvishtje, të cilat nuk ndikojnë në rezistencën ndaj ujit të tjegullave qeramike,
 - Përdorimi jo i duhur i tjegullave.
8. Garancia vlen për tjegullat nga programi ECO dhe PRO.

tjegulla / modeli:

data e blerjes:

emri, selia dhe vula e kompanisë:

klienti, adresa e objektit të montimit:

1911





1911



MLADOST

KURORA E ÇDO SHËTËPIE

IGM MLADOST D.O.O. LESKOC
16000 Leskoc, Puškinova bb
Tel: +381 (0)16 265 826
Faks: +381(0)16 251 553
E-mail: prodaja@mladost.co.rs



mladost.co.rs

Tjegulla të engobuara të gjeneratës së re