

CATALOG DE PRODUSE

SISTEME DE ACOPERIȘ

1911



MLADOST

COROANA FIECĂREI CASE





IGM MLADOST LIDER ÎN REGIUNE

Mladost este unul dintre cei mai mari și mai importanți producători de materiale de construcții din Balcani și din sud-estul Europei, cu o tradiție de peste 113 ani.

Un nume cunoscut pe piață, sinonim cu țigle de calitate, blocuri de construcții și structuri de mezanin, care, pe lângă faptul că sunt prezente pe piața internă, datorită calității lor, și-au găsit drumul către utilizatori mulțumiți de pe multe piețe: Macedonia, Bulgaria, România, Albania, Bosnia și Herțegovina, Slovacia, Muntenegru, Rusia, Polonia, Germania, Franța și Belgia.



PRODUCȚIE CONTEMPORANĂ

MLADOST deține cinci unități de producție; două fabrici în Leskovac, Stalac, Mala Plana și Vlasotinac. Cu investiții mari, în toate fabricile au fost introduse cele mai moderne echipamente și tehnologii, care, împreună cu materiile prime de o calitate extrem de înaltă și forța de muncă profesionistă, permite o producție care îndeplinește cele mai stricte cerințe pentru o construcție de înaltă calitate, economică și simplă.

- 113 ani de tradiție
- Numărul 1 în regiune pentru producția de produse din argilă
- Peste 650 de angajați
- 50 ani garanție



ȚIGLĂ ANGOBATĂ A NOII GENERAȚII

Țigla Mladost Kontinent PRO este o țiglă premium de format mare, a cărei suprafață este angobă de diferite culori (negru, maro și roșu).

Țigla de acoperiș înfundată cu cusături duble adânci asigură etanșarea completă a suprafeței acoperișului. Este produs într-o fabrică de producție de țiglă cu cea mai modernă tehnologie și echipamente. Este presat cu forme de ipsos, ceea ce îi conferă linii perfect ascuțite și elegante. Fabricat din argilă de înaltă calitate, cu o garanție de durabilitate de 50 de ani.

MLADOST recomandă utilizarea elementelor speciale din ceramică. Rezultă astfel un sistem numit „MLADOST roof construction system”, un sistem imbatabil ca formă și funcționalitate, care rezistă tuturor influențelor mediului și nu prezintă nicio uzură a materialului chiar și după decenii de expunere la influențele atmosferice.

Vă punem la dispoziție elemente speciale adaptate special modelului de țiglă de acoperiș în toate culorile disponibile și cu suprafețe mate și lucioase.

PROIECTAȚI INTELIGENT ÎN FIECARE DETALIU

Sunt necesare elemente speciale pentru aproape toate zonele funcționale și detaliate ale suprafeței acoperișului. Pe lângă sistemul de accesorii de fixare, există accesorii pentru zonele de margine ale acoperișului la coamă și la capătul lateral. Sistemele de suspendare a țiglei și sistemele de protecție împotriva zăpezii sunt realizate din alte materiale.

AVANTAJELE SISTEMULUI DE ACOPERIȘ MLADOST

- Întregul sistem de elemente ceramice și neceramice pentru un sistem complet de acoperiș
- Elemente speciale concepute special pentru modelul de țiglă ca formă și culoare
- Extrem de rezistente la uzură pentru o durată de viață extrem de lungă
- Geometrie perfectă pentru proprietăți tehnice excelente
Format mare 10 buc/m² pentru instalare simplă și rapidă
- Producție la comandă pentru proiecte individuale de construcții
- Echipamente suplimentare non-ceramice pentru zone funcționale speciale

Este presat cu matrițe speciale din gips, ceea ce îi conferă linii perfect ascuțite și elegante.



ELEMENTE SPECIALE

Fabricată din argilă.

Pentru acoperiș perfect.

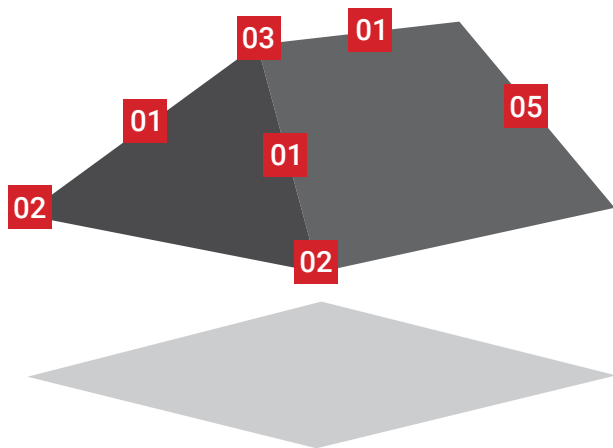

SISTEME DE ACOPERIȘ MLADOST

Doar un acoperiș ceramic complet, de la streășină până la coamă, garantează performanța generală inconfundabilă a țiglelor ceramice MLADOST. O unitate invincibilă ca formă și funcție care rezistă tuturor influențelor atmosferice și nu prezintă nicio uzură materială chiar și după câteva decenii. Țigla Mladost PRO disponibilă în trei culori cu finisaj mat și lucios.

ELEMENTE SPECIALE

Sistem rotunjit Mladost sistemului de acoperiș este formată și din elemente speciale de acoperiș; precum coama, coamă finală, coama de ramificație 3 laturi, elemente de final, opritori de zăpadă, țigle de ventilație care sunt disponibile în culoarea țiglelor de acoperiș.

ECHIPAMENTE DE ACOPERIS

Mladost oferă, de asemenea, echipamentele competente de acoperiș de care aveți nevoie pentru sistemul de acoperiș Mladost: benzi de coamă, cleme de coamă, suporturi pentru șipci de coamă, plase pentru păsări, folie de acoperiș etc.

01 Coamă



02 Coamă finală



03 Coama de ramificație 3 laturi



04 Element final de stânga







05 Element final de dreapta





KONTINENT PRO®

LINII DINAMICE, ELEGANTE, MODERNE

-  **Design:** un amestec de design contemporan și modern
-  **Efect de suprafață:** linii drepte care conferă o eleganță veșnică
-  **Tehnologie:** cu cea mai recentă tehnologie și Engobă de cea mai înaltă calitate, țiglele PRO oferă un sentiment de securitate și durabilitate pentru generațiile viitoare
-  **Aplicație:** poate fi utilizat pentru toate tipurile de acoperișuri cu o pantă de la 15 la 45 de grade
-  **Garantie:** 50 ani



MLADOST KONTINENT PRO / NEGRU / LUCIOS



MLADOST KONTINENT PRO / NEGRU / MAT



MLADOST KONTINENT PRO / MARO / LUCIOS



MLADOST KONTINENT PRO / MARO / MAT



MLADOST KONTINENT PRO / ROSU / LUCIOS



MLADOST KONTINENT PRO / ROSU / MAT



MLADOST KONTINENT PRO

LUCIOS



MAT



MLADOST KONTINENT PRO



KONTINENT PRO este un model Premium de țiglă de format mare, produs într-o nouă fabrică cu cea mai modernă tehnologie. Este presat cu forme de ipsos, ceea ce îi conferă linii perfect ascuțite. Având în vedere ca fiecare țiglă se arde separat în "H - casete" la peste 1030°C, se caracterizează printr-o geometrie perfectă și proprietăți tehnice excelente. Datorită acestor caracteristici, se potrivește perfect și închide suprafața acoperișului. Este produs în culorile negru, maro și roșu, fiecare având două variante de reflexie: mată și lucioasă. Se caracterizează prin instalarea culisată, care se „ajustează” la diferite structuri de acoperiș deja instalate (distanța dintre lamele pe acoperiș).



Masă: 3.85 kg



Lungime: 480 mm



Lățime: 290 mm



Lungimea capacului: 40.7 cm



Lățimea capacului: 25 cm



Consum pe m²: 10 bucată



Număr pe paletă: 280 bucată



Masa paletelor: 1.120 - 1.140 kg



Înclinație minimă a acoperișului: 15° (*vezi pagina 33)





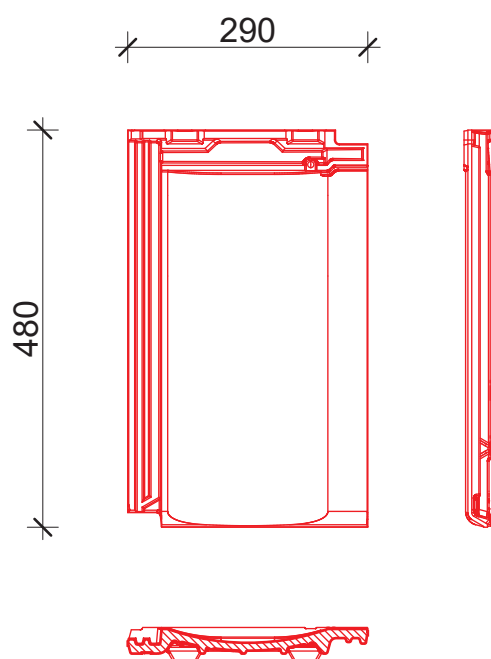

Distanța dintre șipci: 36.5 - 40.5 cm





TRADIȚIONAL PRO[®]

COMBINAȚIE DE TRADIȚIE ȘI TEHNOLOGIE MODERNĂ

-  **Design:** aspect tradițional în pas cu noua tehnologie de fabricație
-  **Efect de suprafață:** clasic și simplu pentru toate generațiile
-  **Tehnologie:** cu cea mai recentă tehnologie și Engobă de cea mai înaltă calitate, țiglele Tradițional PRO oferă un sentiment de securitate și durabilitate pentru generațiile viitoare
-  **Aplicație:** poate fi utilizat pentru toate tipurile de acoperișuri cu o pantă de la 15 la 45 de grade
-  **Garantie:** 50 ani



MLADOST TRADIȚIONAL PRO / NEGRU / LUCIOS



MLADOST TRADIȚIONAL PRO / NEGRU / MAT



MLADOST TRADIȚIONAL PRO / MARO / LUCIOS



MLADOST TRADIȚIONAL PRO / MARO / MAT

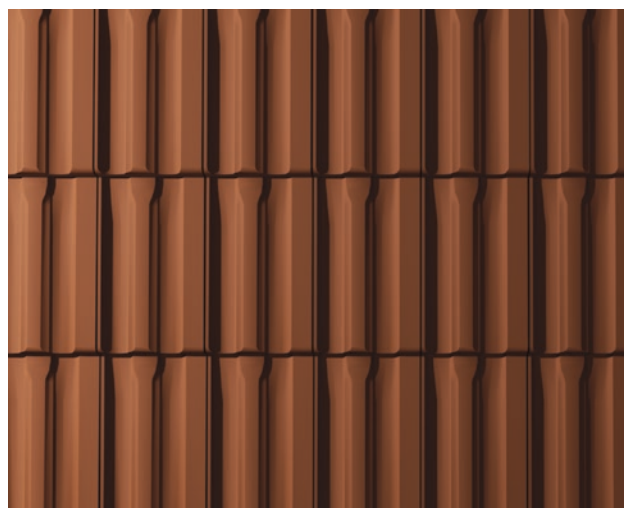

MLADOST TRADIȚIONAL PRO / ROSU / LUCIOS



MLADOST TRADIȚIONAL PRO / ROSU / MAT

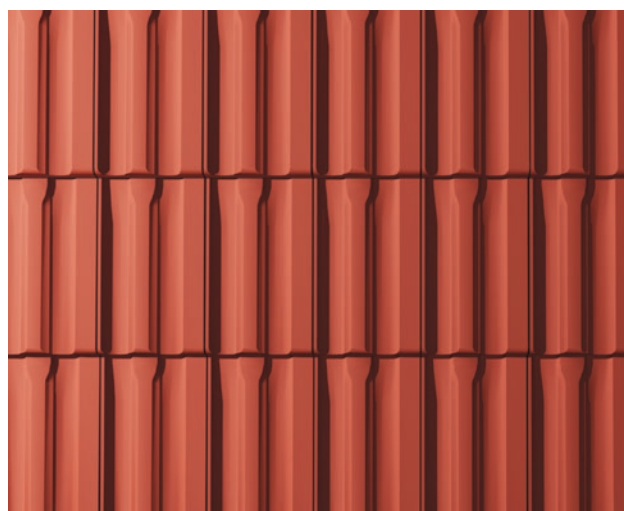

MLADOST TRADIȚIONAL PRO

LUCIOS













MAT



MLADOST TRADIȚIONAL PRO



Tradițional PRO este un model Premium de țiglă de format mare, produs într-o nouă fabrică cu cea mai modernă tehnologie. Este presat cu forme de ipsos, ceea ce îi conferă linii perfect ascuțite. Având în vedere că fiecare țiglă se arde separat în "H - casete" la peste 1030°C, se caracterizează printr-o geometrie perfectă și proprietăți tehnice excelente. Datorită acestor caracteristici, se potrivește perfect și închide suprafața acoperișului. Este produs în culorile negru, maro și roșu, fiecare având două variante de reflexie: mată și lucioasă. Se caracterizează prin instalarea culisată, care se „ajustează” la diferite structuri de acoperiș deja instalate (distanța dintre lamele pe acoperiș).



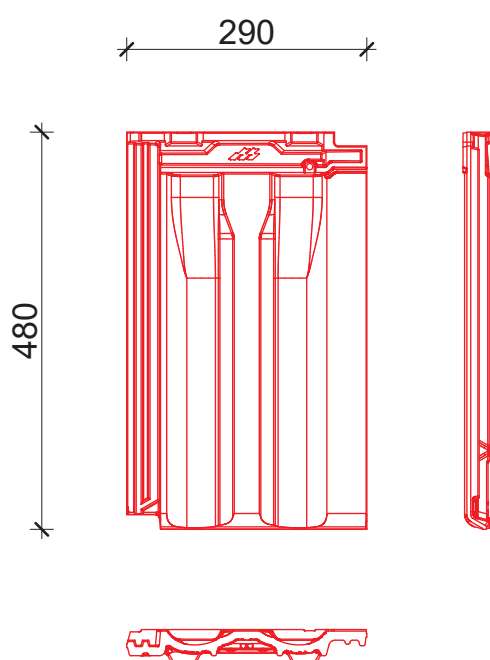

-  Masă: 3.85 kg
-  Lungime: 480 mm
-  Lățime: 290 mm
-  Lungimea capacului: 40.7 cm
-  Lățimea capacului: 25 cm
-  Consum pe m²: 10 bucată
-  Număr pe paletă: 280 bucată
-  Masa paletelor: 1.120 - 1.140 kg
-  Înclinație minimă a acoperișului: 15° (*vezi pagina 33)
-  Distanța dintre șipci: 36.5 - 40.5 cm





HORIZONT PRO[®]

SIMPLICITATE RAFAȚĂ A LINIILOR ROTUNGITE

-  **Design:** linii rotunjite care oferă o eleganță unică
-  **Efect de suprafață:** eleganța sa subliniază forma individuală a fiecărei suprafețe de acoperiș
-  **Tehnologie:** cu cea mai recentă tehnologie și Engobă de cea mai înaltă calitate, țiglele HORIZONT PRO oferă un sentiment de securitate și durabilitate pentru generațiile viitoare
-  **Aplicație:** poate fi utilizat pentru toate tipurile de acoperișuri cu o pantă de la 15 la 45 de grade
-  **Garantie:** 50 ani



MLADOST HORIZONT PRO / NEGRU / LUCIOS



MLADOST HORIZONT PRO / NEGRU / MAT



MLADOST HORIZONT PRO / MARO / LUCIOS

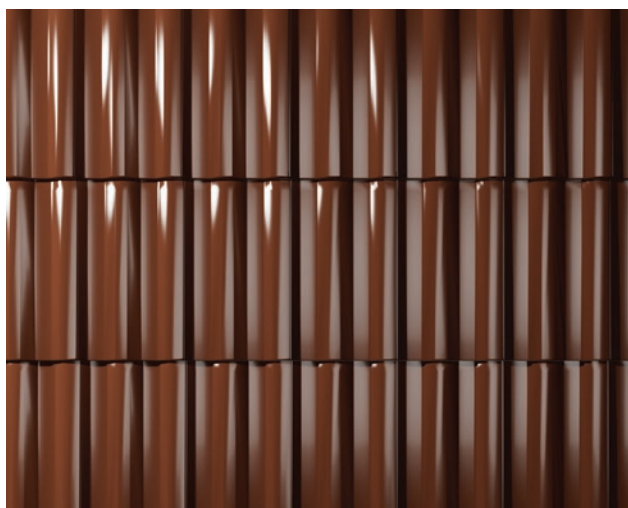

MLADOST HORIZONT PRO / MARO / MAT

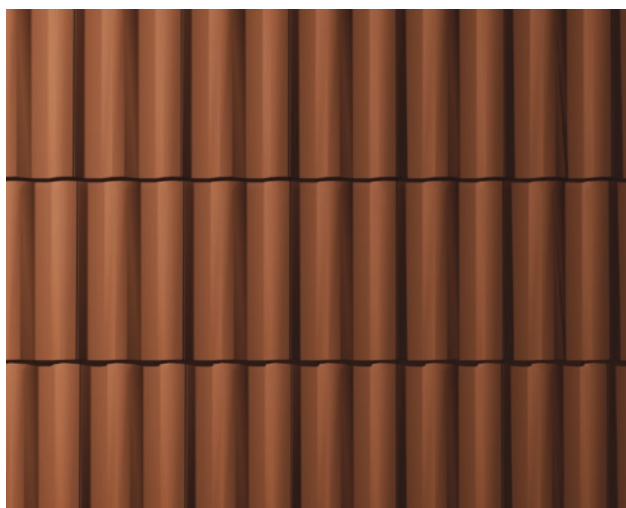

MLADOST HORIZONT PRO / ROSU / LUCIOS

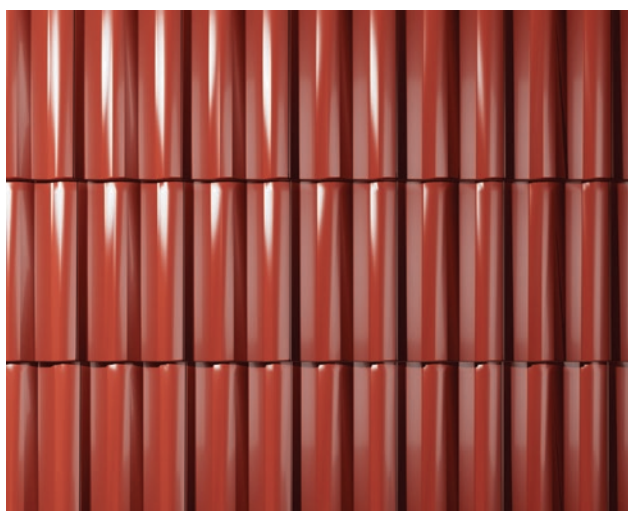

MLADOST HORIZONT PRO / ROSU / MAT

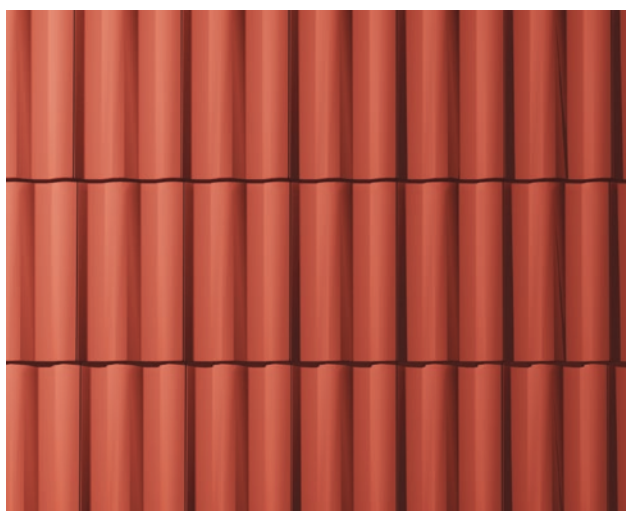

MLADOST HORIZONT PRO

LUCIOS



MAT

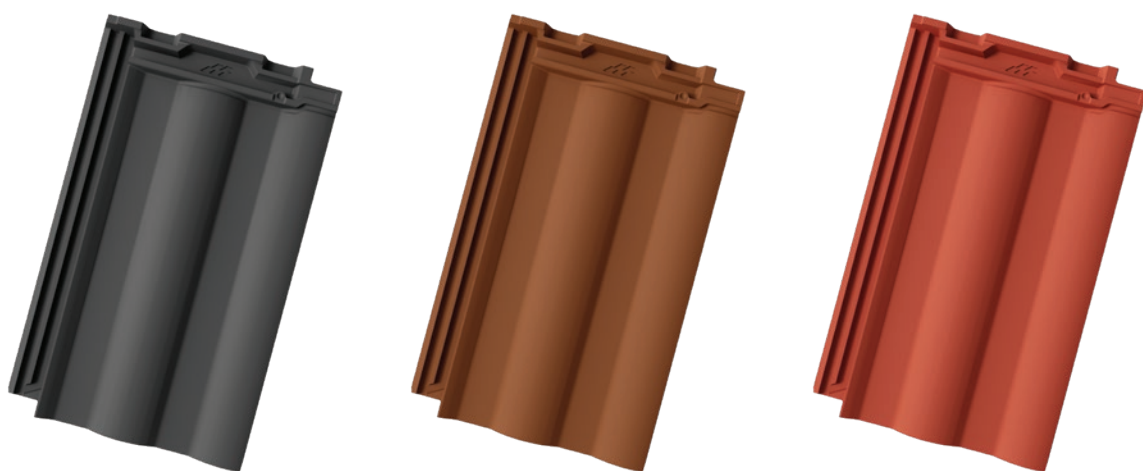

MLADOST HORIZONT PRO



Horizont PRO este un model Premium de țiglă de format mare, produs într-o nouă fabrică cu cea mai modernă tehnologie. Este presat cu forme de ipsos, ceea ce îi conferă linii perfect ascuțite. Având în vedere ca fiecare țiglă se arde separat în "H - casete" la peste 1030°C, se caracterizează printr-o geometrie perfectă și proprietăți tehnice excelente. Datorită acestor caracteristici, se potrivește perfect și închide suprafața acoperișului. Este produs în culorile negru, maro și roșu, fiecare având două variante de reflexie: mată și lucioasă. Se caracterizează prin instalarea culisată, care se „ajustează” la diferite structuri de acoperiș deja instalate (distanța dintre lamele pe acoperiș).



Masă: 3.85 kg



Lungime: 480 mm



Lățime: 290 mm



Lungimea capacului: 40.7 cm



Lățimea capacului: 25 cm



Consum pe m²: 10 bucată



Număr pe paletă: 280 bucată

Masa paletelor: 1.120 - 1.140 kg



Înclinație minimă a acoperișului: 15° (*vezi pagina 33)





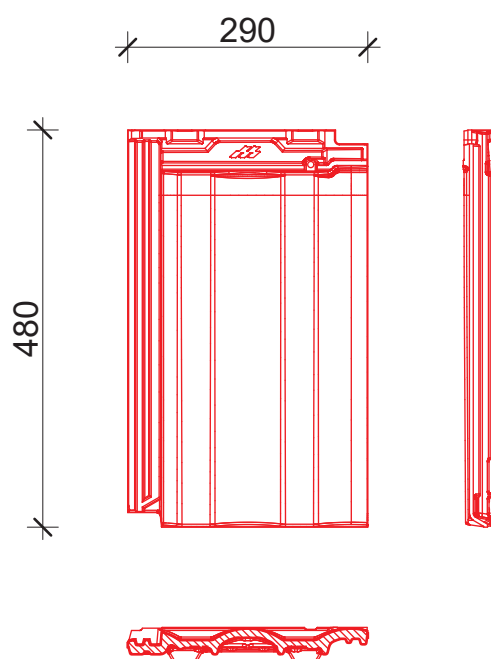

Distanța dintre șipci: 36.5 - 40.5 cm





MEDITERAN PRO[®]

FARMEC MEDITERRANEAN, SEDUCATOR, DIFERIT

-  **Design:** o formă undulată care te atrage în mod natural, deja la prima vedere
-  **Efect de suprafață:** linii ondulate care subliniază forma individuală a fiecărei suprafețe de acoperiș
-  **Tehnologie:** cea mai recentă tehnologie și engobă de cea mai înaltă calitate, Țigla MEDITERAN PRO oferă un sentiment de securitate și durabilitate pentru generațiile viitoare
-  **Aplicare:** pliurile adânci asigură etanșeitatea la apă chiar și pe pante foarte mici ale acoperișului
-  **Garantie:** 50 ani



MLADOST MEDITERAN PRO / NEGRU / LUCIOS



MLADOST MEDITERAN PRO / NEGRU / MAT

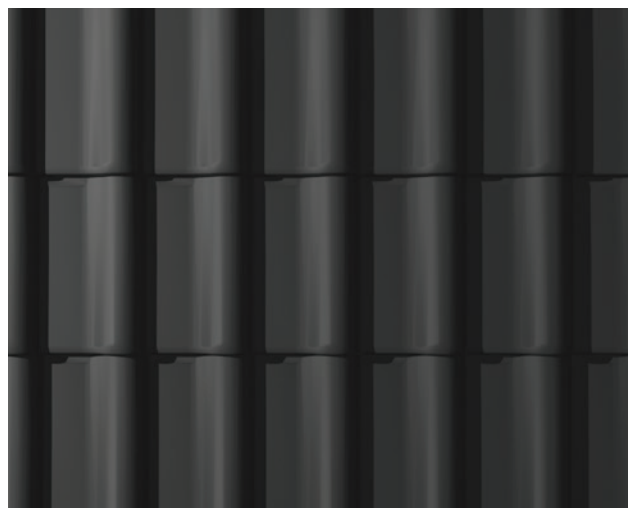

MLADOST MEDITERAN PRO / MARO / LUCIOS



MLADOST MEDITERAN PRO / MARO / MAT



MLADOST MEDITERAN PRO / ROSU / LUCIOS



MLADOST MEDITERAN PRO / ROSU / MAT



MLADOST MEDITERAN PRO

LUCIOS













MAT



MLADOST MEDITERAN PRO



Mediteran PRO este un model Premium de țiglă de format mare, produs într-o nouă fabrică cu cea mai modernă tehnologie. Este presat cu forme de ipsos, ceea ce îi conferă linii perfect ascuțite. Având în vedere ca fiecare țiglă se arde separat în "H - casete" la peste 1030°C, se caracterizează printr-o geometrie perfectă și proprietăți tehnice excelente. Datorită acestor caracteristici, se potrivește perfect și închide suprafața acoperișului. Este produs în culorile negru, maro și roșu, fiecare având două variante de reflexie: mată și lucioasă.

-  Masă: 3.85 kg
-  Lungime: 480 mm
-  Lățime: 290 mm
-  Lungimea capacului: 40.7 cm
-  Lățimea capacului: 25 cm
-  Consum pe m²: 10 bucată
-  Număr pe paletă: 280 bucată
-  Masa paletei: 1.120 - 1.140 kg
-  Înclinație minimă a acoperișului: 15° (*vezi pagina 33)
-  Distanța dintre șipci: 36.5 - 40.5 cm

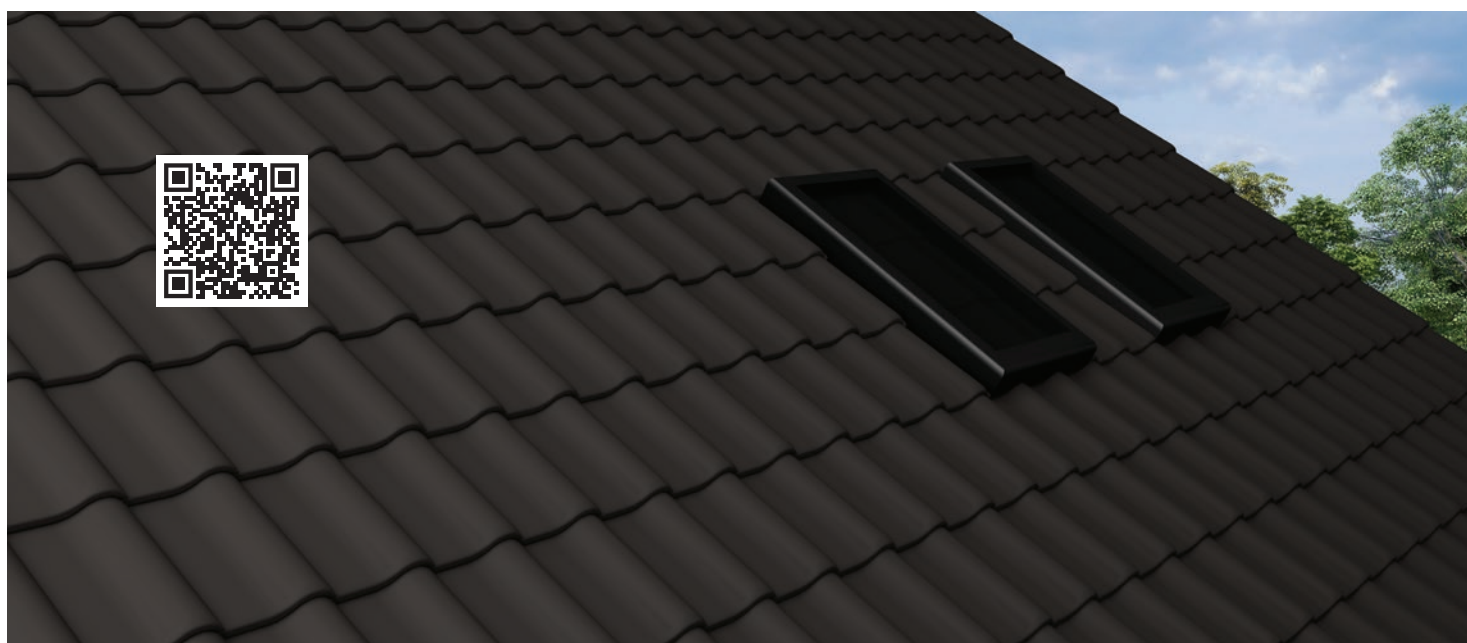
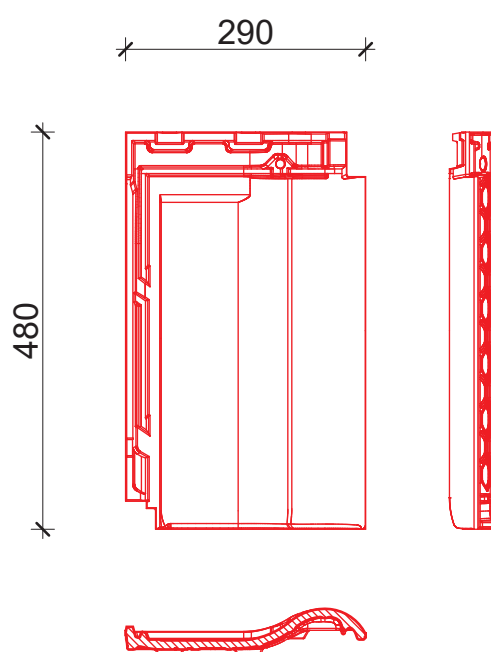



FUTURA PRO®

TEHNOLOGIE MODERNĂ PENTRU ARHITECTURA MODERNĂ

ÎN PREGĂTIRE

MLADOST FUTURA PRO







Futura PRO este o țiglă cu linii drepte și elegante care urmează pe deplin stilul secolului XXI. Structura sa clară și designul modern combinate cu cea mai modernă tehnologie de producție și utilizarea engobelor de cea mai înaltă calitate îndeplinesc cerințele arhitecturii moderne.





KONTINENT NATUR PRO 12[®]

LINII DINAMICE, ELEGANTE, MODERNE

-  **Design:** un amestec de design contemporan și modern
-  **Efect de suprafață:** linii drepte care conferă o eleganță veșnică
-  **Tehnologie:** produs cu cea mai recentă tehnologie în matrițe de gips în care este presat, se caracterizează printr-un finisaj excepțional care oferă un sentiment de siguranță și durabilitate pentru generațiile viitoare.
-  **Aplicație:** poate fi utilizat pentru toate tipurile de acoperișuri cu o pantă de la 15 la 45 de grade
-  **Garantie:** 50 ani



MLADOST

KONTINENT NATUR PRO 12



Kontinent Natur PRO 12 este o versiune îmbunătățită a țiglelor Kontinent ECO. Reprezintă un model de plăci Premium care este produs într-o nouă unitate cu cea mai modernă tehnologie de producție în forme de ipsos. O combinație a părții tradiționale a utilizării argilelor ceramice de cea mai bună calitate, dovedite în decenii, pentru producția de ceramică brută și designul arhitectural modern al produsului.

Oferă viziunea unui acoperiș plat cu efect estetic de refracție a luminii într-o suprafață ușor concavă. Fabricat din argilă de înaltă calitate, cu o garanție de durabilitate de 50 de ani.



Masă: 3.1 kg



Lungime: 415 mm



Lățime: 260 mm



Lungimea capacului: 36.7 cm



Lățimea capacului: 22.6 cm



Consum pe m²: 12 kom



Număr pe paletă: 320 kom



Masa paletelor: 1.025 - 1.040 kg



Înclinație minimă a acoperișului: 15° (*vezi pagina 33)





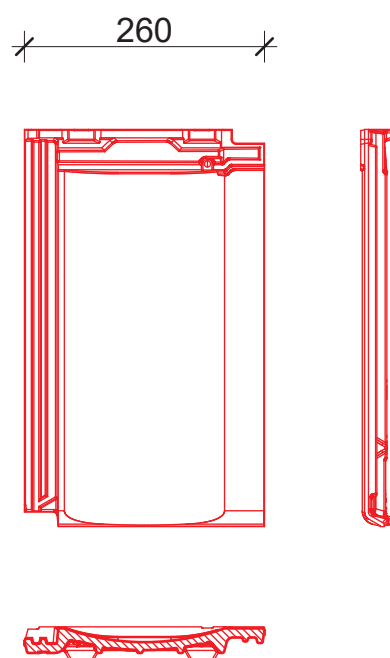

Distanța dintre șipci: 33.5 - 36.5 cm





TRADIȚIONAL NATUR PRO 12[®]

COMBINAȚIE DE TRADIȚIE ȘI TEHNOLOGIE MODERNĂ

-  **Design:** un amestec de design contemporan și modern
-  **Efect de suprafață:** clasic și simplu pentru toate generațiile
-  **Tehnologie:** produs folosind cea mai recentă tehnologie în matricele de ghips în care este presat, se caracterizează printr-un finisaj excepțional care oferă un sentiment de siguranță și durabilitate pentru generațiile viitoare.
-  **Aplicație:** poate fi utilizat pentru toate tipurile de acoperișuri cu o pantă de la 15 la 45 de grade
-  **Garantie:** 50 ani



MLADOST

TRADIȚIONAL NATUR PRO 12



Tradițional Natur PRO 12 este o versiune îmbunătățită a plăcilor Tradițional ECO. Reprezintă un model de plăci Premium care este produs într-o nouă unitate cu cea mai modernă tehnologie de producție în formă de ipsos.

Țigla are o formă tradițională din punct de vedere estetic, cu caneluri duble și canale duble pe suprafața superioară, ceea ce asigură rezistență mecanică ridicată și securitate împotriva condițiilor meteorologice. Fabricat din argilă de înaltă calitate, cu o garanție de durabilitate de 50 de ani.



Masă: 3.1 kg



Lungime: 415 mm



Lățime: 260 mm



Lungimea capacului: 36.7 cm



Lățimea capacului: 22.6 cm



Consum pe m²: 12 kom



Număr pe paletă: 320 kom

Masa paletei: 1.025 - 1.040 kg



Înclinație minimă a acoperișului: 15° (*vezi pagina 33)



Distanța dintre șipci: 33.5 - 36.5 cm

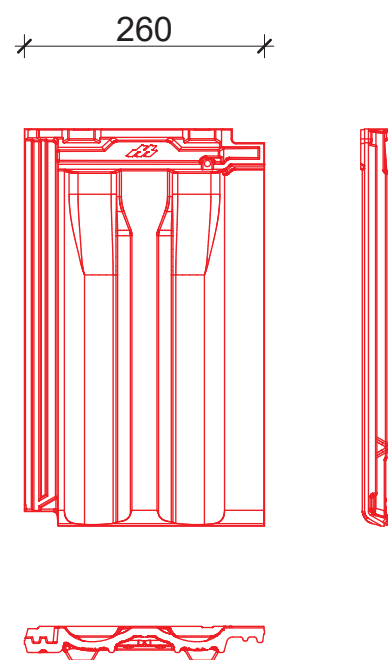

MLADOST

ELEMENTE SPECIALE PRO

MLADOST

Ventilație Țiglă PRO

LUCIOS



MAT

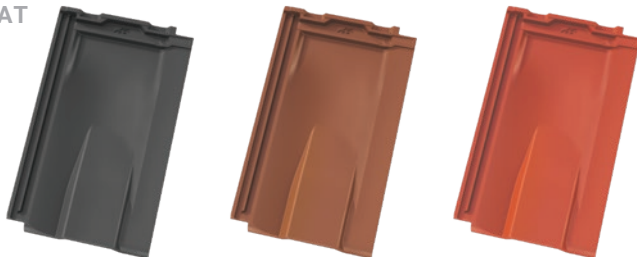

Este destinat unei ventilații eficiente a acoperișului, ceea ce elimină posibilitatea condensului și colectarea umezelii. Prin rafinarea suprafeței superioare cu angobă, obținem elemente speciale de culori frumoase și durabile în variante lucioase și mate. Durata de viață dovedită a plăcilor de acoperiș și a elementelor speciale este de peste 50 de ani. Se adaptează la toate modelele de țigle MLADOST PRO și, din această cauză, acoperișul va apărea vizual ca un întreg frumos și armonios.

Mod de aplicare:

În funcție de condițiile climatice și de condițiile tehnice, se proiectează panta acoperișului, de la 15° la 22°.

Masă: 4.10 kg

Lungime: 480 mm

Lățime: 290 mm

Lungimea capacului: 40.7 cm

Lățimea capacului: 25 cm

Consum pe m²: 10 bucată

Înclinație minimă a acoperișului: 15°

Număr pe paletă: 140 bucată

Masa paletei: 610 kg

MLADOST

Opritor de zăpadă PRO

Este destinat să prevină alunecarea necontrolată a zăpezii și gheții de pe suprafața acoperișului. Cantitatea și aranjamentul trebuie ajustate în funcție de panta acoperișului și de zona climatică. Datorită pâclelor duble, acest tip de țiglă permite o mai bună etanșare a suprafeței acoperișului, ceea ce elimină factorii care pot duce la pătrunderea ploii din cauza vântului puternic și a suflării zăpezii uscate.

Masă: 3.90 kg

Lungime: 480 mm

Lățime: 290 mm

Înclinație recomandată pentru acoperiș: 30°

Înclinație minimă a acoperișului: 15°

Număr pe paletă: 128 bucată

Masa paletei: 530 kg

LUCIOS



MAT



MLADOST Coama PRO



Masă: 3.42 kg
 Lungime: 385 mm
 Lățime: 210 mm
 Consum (buc/m): 2.8 bucată
 Număr pe paletă: 160 bucată
 Masa paletai: 575 kg

Masă: 3.18 kg
 Lungime: 390 mm
 Lățime: 205 mm
 Număr pe paletă: 32 buc
 Masa paletai: 120 kg

Un element deosebit care, împreună cu învelișurile de acoperiș, face ca construcția acoperișului să fie unică și de lungă durată. Cu designul său unic în combinație cu plăci de calitate PRO, oferă suprafeței acoperișului uniformitate estetică și funcționalitate absolută.

MLADOST Coama Finală PRO



Elementul special care conectează construcțiile de acoperișuri de acoperișuri proiectate diferit, cu designul său unic în combinație cu țigle de calitate PRO, oferă suprafeței acoperișului uniformitate estetică și funcționalitate absolută.

MLADOST Coama de ramificație 3 laturi PRO



Masă: 3.14 kg
 Număr pe paletă: 24 bucată
 Masa paletai: 110 kg

Elementul special care conectează construcțiile de acoperișuri de acoperișuri proiectate diferit, cu designul său unic în combinație cu țigle de calitate PRO, oferă suprafeței acoperișului uniformitate estetică și funcționalitate absolută.

MLADOST Elementul final – de stânga și de dreapta PRO

Masă: 2.50 kg; Lungime: 480 mm
 Consum (buc/m): 2.5 buc
 Număr pe paletă: 84 buc
 Masa paletai: 235 kg

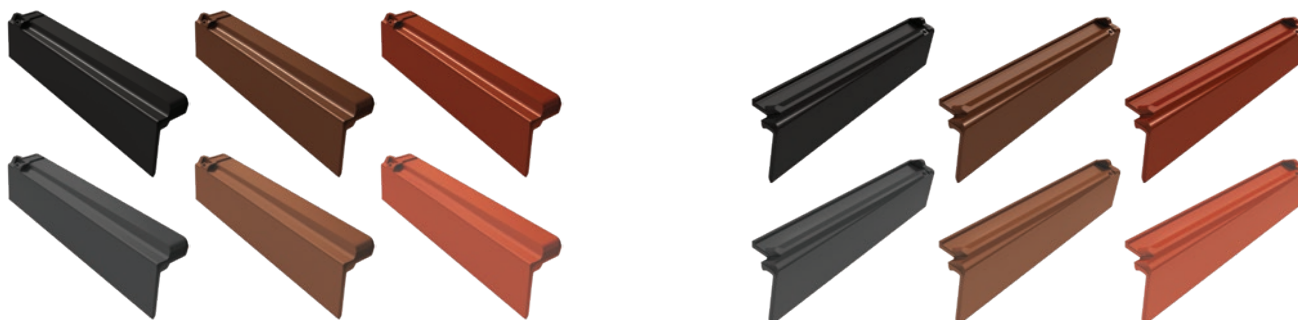

Un element de formă care este utilizat în sistemul de acoperiș în locul unei șipci și împreună cu țigle și alte elemente de susținere formează o unitate unică de acoperiș.

MLADOST

ELEMENTE SPECIALE NATUR

MLADOST

Ventilație Țiglă NATUR



Tigla de ventilație este utilizată pentru o ventilație eficientă a acoperișului, ceea ce elimină apariția condensului și colectarea umezelii. Sunt setate:

- pentru admisia de aer
in al doilea rând de jos (de la streășină)
- pentru orificiul de evacuare a aerului
din al doilea rând de jos (de pe creastă)

Masă: 3.24 kg
Lungime: 415 mm
Lățime: 260 mm
Lungimea capacului: 36 cm
Lățimea capacului: 22 cm
Înclinație minimă a acoperișului: 15°
Număr pe paletă: 168 bucată
Masa paletei: 565 kg

MLADOST

Opritor de zăpadă NATUR

Opritorii de zăpadă împiedică mase mai mari de zăpadă să alunece de pe acoperiș atunci când are loc topirea. Acestea sunt amplasate lângă streășină deasupra țiglelor de ventilație pentru a permite o ventilație corespunzătoare a acoperișului în perioada de iarnă. Dispunerea parazăpezi depinde de altitudine și de panta acoperișului.

Masă: 3.26 kg
Lungime: 415 mm
Lățime: 260 mm
Lungimea capacului: 36 cm
Lățimea capacului: 22 cm
Înclinație minimă a acoperișului: 15°
Număr pe paletă: 168 bucată
Masa paletei: 570 kg



MLADOST Coama NATUR



Coama NATUR este un element special mai adânc care, împreună cu învelișurile de acoperiș, face construcția acoperișului unică și de lungă durată.

Masă: 3.3 kg
Lungime: 390 mm
Lățime: 218 mm
Consum (buc/m): 2.8 bucată
Număr pe paletă: 180 bucată
Masa paletei: 635 kg

MLADOST Coama finală NATUR

Coama finală NATUR ca element special în sistemul de acoperiș combină forma și funcționalitatea, obținând cea mai bună protecție în condiții meteorologice extreme.

Masă: 3.18 kg
Lungime: 390 mm
Lățime: 213 mm
Număr pe paletă: 32 bucată
Masa paletei: 125 kg



MLADOST Coama de ramificație 3 laturi NATUR



Coama de ramificație 3 laturi NATUR este un element special care leagă construcțiile de acoperiș ale acoperișurilor proiectate diferit și exprimă nu numai din punct de vedere estetic, ci și funcțional, continuitatea sistemului de acoperiș.

Masă: 3.1 kg
Număr pe paletă: 24 bucată
Masa paletei: 95 kg

MLADOST Elementul final – de stânga și de dreapta NATUR



Elementul final NATUR sunt piese de modă care sunt folosite în sistemul de acoperiș în loc de șipci, iar împreună cu țigle și alte elemente de susținere formează o unitate unică de acoperiș.

Masă: 2 kg
Lungime: 415 mm
Număr pe paletă: 182 bucată
Masa paletei: 385 kg

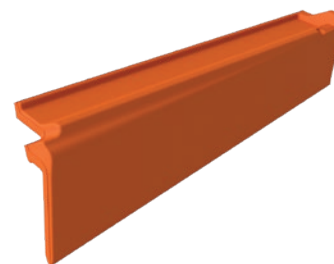

MLADOST

Detaliu acoperire streașină acoperiș

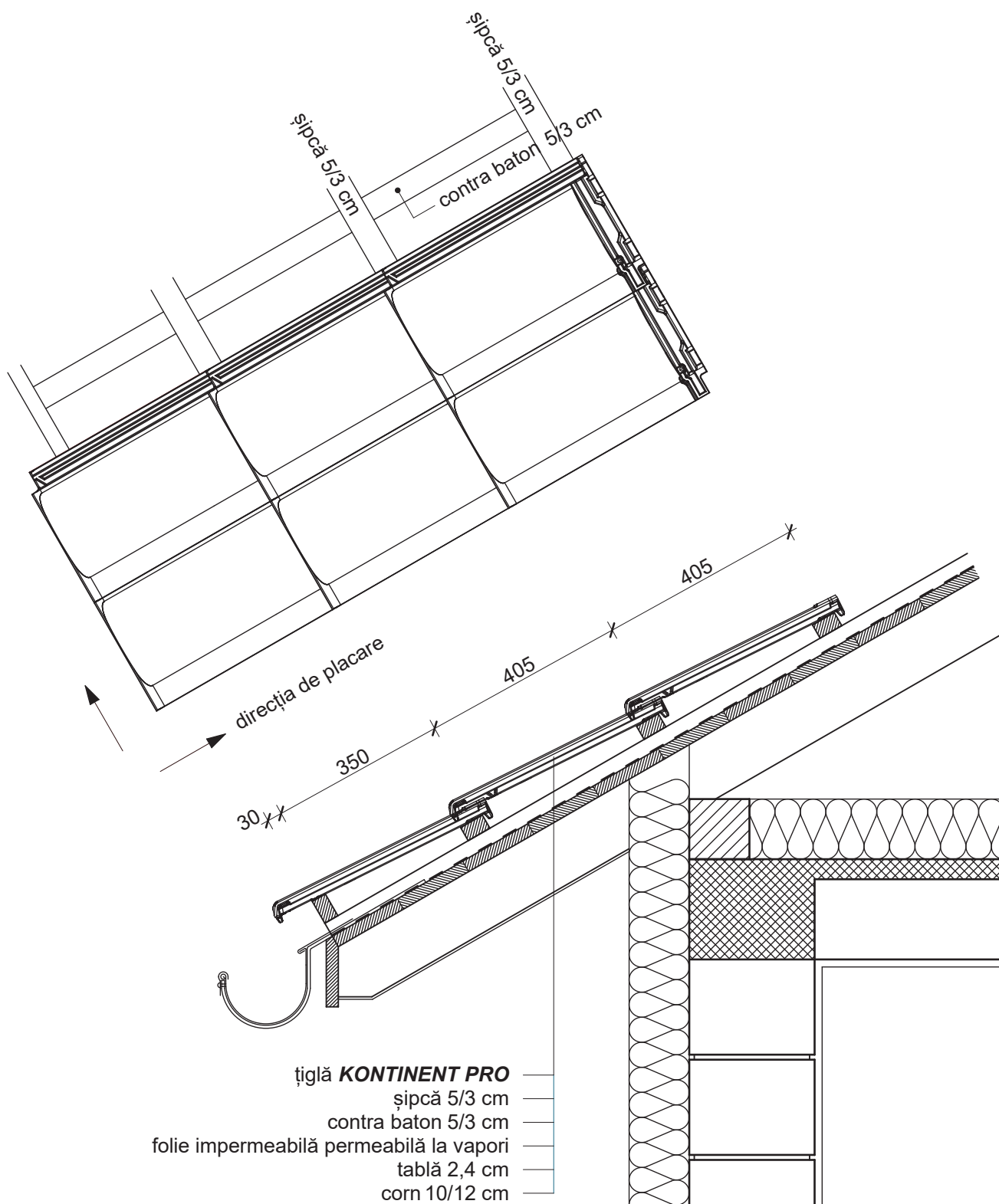

MLADOST

Detaliu al acoperirii streșinii unui acoperiș înclinat

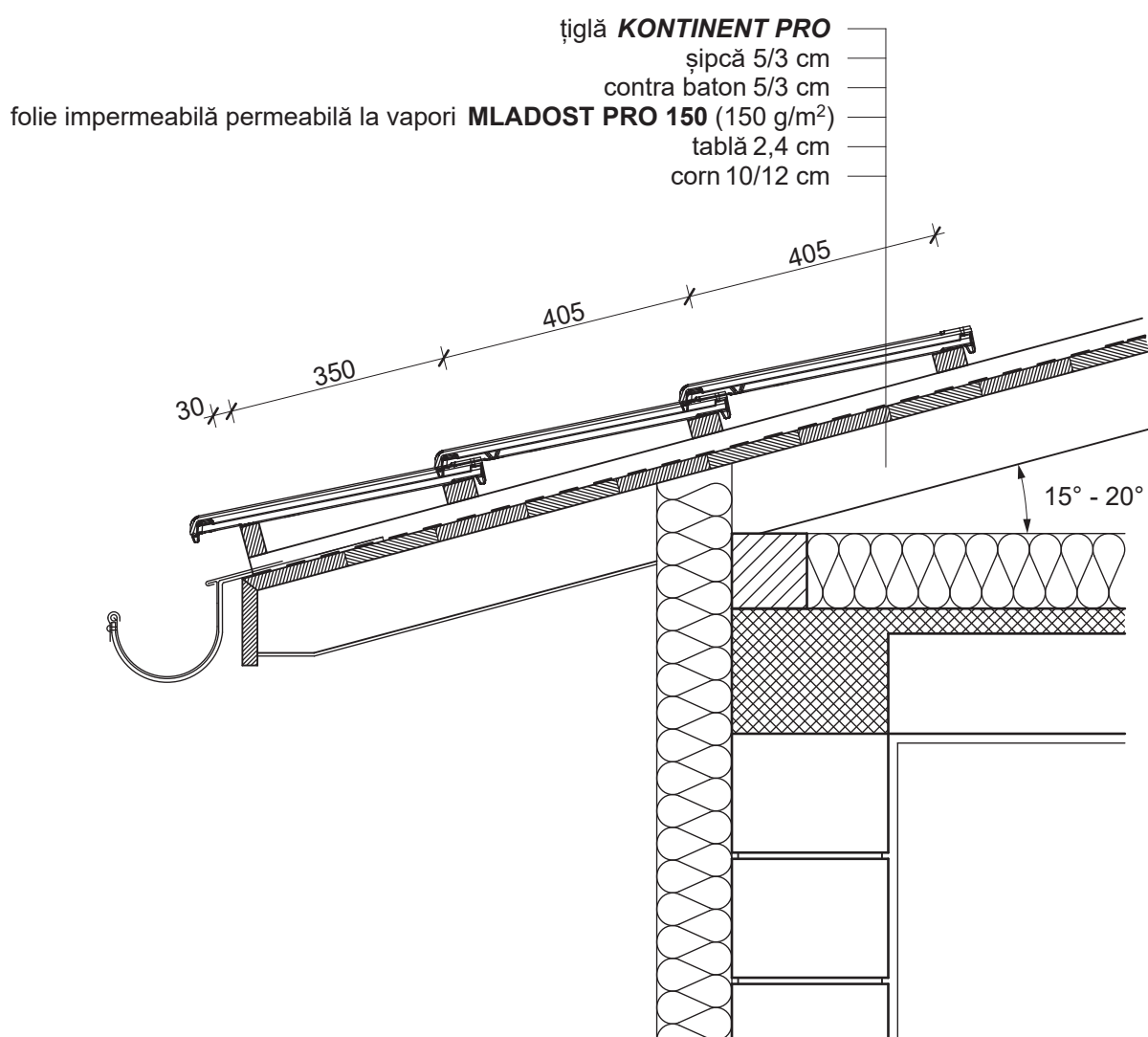

- Folie pentru acoperiș *MLADOST PRO 150* greutate 150 g/m²
 membrana multistrat: - partea inferioară permeabilă la vapori
 - partea superioară impermeabilă
- Așezarea foliei - paralel cu streșina
- Îndoți 10 - 15 cm
- O bandă de etanșare este plasată sub șipcă
- Măsuri de siguranță - scară pentru mers pe acoperiș

MLADOST

ECHIPAMENTE DE ACOPERIȘ

MLADOST

Banda de Creastă Slemeno

Un element universal pentru construcția uscată a creștelor care permite aerisirea sub caneluri. Pe marginea de pe ambele părți ale benzii de creastă există benzi autoadezive pentru fixarea pe țigla acoperișului.

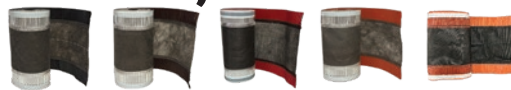

MLADOST

Mâner pentru Șipca Crestată Slemeno

Element pentru fixarea șipcilor crestate. Cu utilizarea și plasarea corectă, se obține o linie corectă și dreaptă a coamei.



MLADOST

Clemă coamă PRO și NATUR

Un element metalic utilizat pentru fixarea plăcilor de coamă în procesul de instalare uscată.



MLADOST

Opritor de zăpadă din metal PRO și NATUR

Previne apariția avalanșelor, destinate modelelor Continent PRO, Tradițional PRO, Horizont PRO, Continent NATUR și Tradițional NATUR.



MLADOST

Folie de acoperiș 90g și 150g

Foliile impermeabile parapermeabile pentru acoperiș permit uscarea adecvată a structurii și a materialelor de izolare, crește proprietățile de izolare termică, prelungește durata de viață a structurii, împiedică pătrunderea dăunătorilor.

MLADOST

Banda anti păsări

La orificiile inferioare ale acoperișului se folosește o plasă pentru păsări, previne intrarea păsărilor și insectelor în structura acoperișului.



MLADOST

Set de ventilație

Setul de ventilație va asigura funcționalitatea și durabilitatea acoperișului dumneavoastră. Conține o țiglă de aerisire din cauciuc, o conductă de ventilație și un furtun de ventilație. Previne pătrunderea și deteriorarea cauzată de umiditate. Este adaptabil la toate modelele de țigla Mladost PRO.



MLADOST

Pieptene pentru picurare

Este folosit ca element care permite aerisirea în zonele streșinii acoperișului și previne trecerea rozătoarelor, pasărilor și insectelor mari pe sub suprafața acoperișului. Prin utilizarea acestor elemente, acoperișul dumneavoastră va fi pe deplin funcțional și sigur.



MLADOST

Placa de început

Este folosită pentru a închide coamele acoperișurilor înclinate.

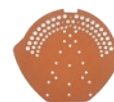

CERTIFICAT DE GARANTIE



1. Durata de viață a produsului este de 50 de ani. IGM MLADOST garantează că țiglele livrate în perioada de timp specificată vor îndeplini criteriile de calitate definite de standardele naționale SRPS EN 1304.
2. Dacă țigla în perioada de garanție nu îndeplinește niciunul dintre criteriile caracteristicilor produsului verificate prin metode: rezistența la îngheț - EN 539:2-2013, impermeabilitate - EN 539:1-2006, abatere de la dimensiunea indicată în Declarația de performanță - EN 1024:2012, și care afectează fundamental funcționalitatea acesteia, IGM MLADOST se obligă să înlocuiască toate țiglele în cazul în care s-au remediat defecte legate de caracteristicile țiglelor din termenii garanției.
3. Clientul se obligă să monteze țiglele în conformitate cu REGULAMENTUL PRIVIND STANDARDELE TEHNICE DE PROIECTARE ȘI EXECUTARE LUCRĂRI FINALE ÎN CONSTRUCȚII, precum și în instrucțiunile producătorului legate de aplicarea produsului, care sunt cuprinse în materialele prospectului producătorului.
4. Acordarea garanției este condiționată de respectarea cumulativă a următoarelor cerințe:
 - Înainte de instalare, Clientul are obligația de a verifica vizual produsele. În cazul în care produsele prezintă defecte de aspect sau Clientul consideră că există diferențe față de standardul produselor, produsele nu vor fi instalate. Utilizatorul are obligația de a raporta defectele vânzătorului cât mai curând posibil.
 - Respectarea specificațiilor tehnice și a instrucțiunilor de instalare (Principii de bază pentru construcția acoperișurilor din țiglă ceramică) privind:
 - Structuri de acoperiș, pentru a permite ventilația naturală a capacului,
 - Metoda de acoperire,
 - Ventilația întregii suprafețe de acoperire,
 - Respectarea pantelor minime de montare.
5. Perioada de garanție începe din luna și anul producției plăcii (luna și anul producției sunt indicate printr-un semn permanent pe spatele plăcii).
6. Atunci când se plânge de calitatea plăcilor, Clientul se obligă să:
 - Trimită reclamația în scris producătorului, precum și documentația foto,
 - Să precizeze tipul de țiglă, cantitatea, locul de instalare, motivele reclamației, data achiziției și tipul deteriorării,
 - Să atașeze la reclamație chitanța de achiziție și cardul de garanție.
7. Garanția nu acoperă dacă:
 - Daune cauzate de stres mecanic și daune cauzate de fenomene naturale cu caracter extraordinar (de ex. daune cauzate de grindină și alte dezastre meteorologice),
 - Modificări ale suprafeței sau aspectului acoperirii, cauzate de condițiile climatice și de mediu, microorganisme (inclusiv formarea mușchilor), eflorescență (depuneri de sare pe suprafața elementelor ceramice),
 - Diferențele de culoare nu reprezintă o lipsă de calitate,
 - Decolorare, decolorare și semne de frecare, zgârieturi, care nu afectează rezistența la apă a plăcilor ceramice,
 - Utilizarea necorespunzătoare a țiglei.
8. Garanția se aplică țiglelor din programele ECO și PRO.

Țiglă/ model:

Data cumpărării:

Numele, sediul și sigiliul companiei:

Client, adresa instalației:

1911





1911



MLADOST

COROANA FIECĂREI CASE

IGM MLADOST D.O.O. LESKOVAC
16000 Leskovac, Puškinova bb
Tel: +381 (0)16 265 826
Fax: +381(0)16 251 553
Email: prodaja@mladost.co.rs



mladost.co.rs

ȚIGLĂ ANGOBATĂ A NOII GENERAȚII